



HANDICRAFT COLLECTION

手芸・生地 総合カタログ

NAITOSHOJI

内藤商事株式会社

2018.10

P.1 ~ 3	編み針	P.30 ~ 31	持ち手
P.4 ~ 5	編み物用具	P.32	ぶんちん口金
P.6	麻ひも	P.33	手芸わた・接着芯
P.7	縫い糸	P.34 ~ 35	エコバッグ
P.8 ~ 9	刺し子糸	P.36	クラフトテープ
P.10	刺し子布	P.37 ~ 38	じゃばらカードポケット
P.11	シンプル・キルト枠	P.39 ~ 40	オリジナルキット
P.12	ミニチュア刺繍枠	P.41	キューピー
P.13	コード	P.42	ボンテン・パーツ
P.14	テープ	P.43 ~ 47	アクリルビーズ
P.15 ~ 20	リレ・スキップ	P.48	アクリルラインストーン・レザーコード
P.21	ベルト・テープ	P.49	金具パーツ・工具
P.22	ゴム	P.50 ~ 51	副資材
P.23	ネームテープ・ゼッケン	P.52~53	パーツ
P.24	紐・すそ上げテープ	P.54~55	ミニアイロンビーズ
P.25	ファスナー	P.56~60	ジョリデコール
P.26	パーツ	P.61~63	ハーバリウム
P.27 ~ 28	裁縫用具		
P.29	リボン		

* 商品の色は印刷のため、実際の色と異なる場合があります。

* カタログに記載された本体価格には、消費税は含まれません。

* やむを得ず商品の仕様・価格の変更または、中止等の場合がありますのであらかじめご了承ください。

P.65	広巾カラーシーチング
P.66	広巾カラーブロード
P.67	エイティスケアカットクロス
P.68	むら染カットクロス
P.69	ロイヤルタータンチェック
P.70	フラットギンガム
P.71 ~ 74	ブロード水玉プリント
P.75	前掛け帆布
P.76	パッチワークボード



編み針

KNITTING NEEDLE

★印の品番は、在庫が無くなり次第、廃番とさせていただきます。

玉付2本針

- 品質 竹 / 玉部分 木
- 出荷単位 1組 ●日本製
- P.サイズ
- 0~9号 37×400mm
- 10号~10mm 45×400mm
- 12・15mm 75×450mm



サイズ	本体価格	JAN
0	¥650	831002
1	¥650	831019
2	¥650	831026
3	¥650	831033
4	¥650	831040
5	¥650	831057
6	¥700	831064
7	¥700	831071
8	¥700	831088
9	¥700	831095
10	¥700	831101
11	¥700	831118
12	¥700	831125
13	¥700	831132
14	¥700	831149
15	¥700	831156
7mm	¥1,000	831170
8mm	¥1,000	831187
9mm	¥1,000	831194
10mm	¥1,000	831200
12mm(12/15)	¥1,000	831224
15mm(12/15)	¥1,100	831255

特長針

- 品質 竹 ●出荷単位 1組
- 日本製
- P.サイズ
- 0~9号 37×355mm
- 10号~10mm 43×355mm



サイズ	本体価格	入数	JAN
0	¥700	5	832009
1	¥700	5	832016
2	¥700	5	832023
3	¥700	5	832030
4	¥700	5	832047
5	¥700	5	832054
6	¥800	4	832061
7	¥800	4	832078
8	¥800	4	832085
9	¥800	4	832092
10	¥800	4	832108
11	¥800	4	832115
12	¥800	4	832122
13	¥800	4	832139
14	¥800	4	832146
15	¥800	4	832153

長針

- 品質 竹 ●出荷単位 1組
- 日本製
- P.サイズ
- 0~9号 37×305mm
- 10号~10mm 43×305mm



サイズ	本体価格	入数	JAN
0	¥650	5	833006
1	¥650	5	833013
2	¥650	5	833020
3	¥650	5	833037
4	¥650	5	833044
5	¥650	5	833051
6	¥750	4	833068
7	¥750	4	833075
8	¥750	4	833082
9	¥750	4	833099
10	¥750	4	833106
11	¥750	4	833112
12	¥750	4	833129
13	¥750	4	833136
14	¥750	4	833143
15	¥750	4	833150

短針

- 品質 竹 ●出荷単位 1組
- 日本製
- P.サイズ 37×250mm



サイズ	本体価格	入数	JAN
0	¥650	5	834003
1	¥650	5	834010
2	¥650	5	834027
3	¥650	5	834034
4	¥650	5	834041
5	¥650	5	834058
6	¥750	4	834065
7	¥750	4	834072
8	¥750	4	834089
9	¥750	4	834096
10	¥750	4	834102
11	¥750	4	834119
12	¥750	4	834126
13	¥750	4	834133
14	¥750	4	834140
15	¥750	4	834157

アフガン針

- 品質 竹 ●出荷単位 1組
- 日本製
- P.サイズ 37×400mm



サイズ	本体価格	JAN
0	¥550	835000
1	¥550	835017
2	¥550	835024
3	¥550	835031
4	¥550	835048
5	¥550	835055
6	¥550	835062
7	¥550	835079
8	¥550	835086
9	¥550	835093
10	¥550	835109
11	¥550	835116
12	¥550	835123
13	¥550	835130
14	¥550	835147
15	¥550	835154
7mm	¥750	835178
8mm	¥750	835185
10mm	¥750	835208

両面アフガン針

- 品質 竹 ●出荷単位 1組
- 日本製
- P.サイズ 37×355mm



サイズ	本体価格	JAN
0	¥650	836007
1	¥650	836014
2	¥650	836021
3	¥650	836038
4	¥650	836045
5	¥650	836052
6	¥650	836069
7	¥650	836076
8	¥650	836083
9	¥650	836090
10	¥650	836106
11	¥650	836113
12	¥650	836120
13	¥650	836137
14	¥650	836144
15	¥650	836151
7mm	¥800	836175
8mm	¥800	836182
10mm	¥800	836205

カウチン針

- 品質 竹 ●出荷単位 1組
- P.サイズ 75×400mm
- 入数 5本 ●日本製



サイズ	本体価格	JAN
7mm	¥1,200	842176
8mm	¥1,200	842183
10mm	¥1,200	842206

厳選された天然竹から人の心を編むにふさわしい針を作り上げました。理想的な針先形状に秘伝工法による硬質加工を施した最高級品です。竹は生きていますので気候、湿度によって曲がりが生じる事があります。永く大切に愛用ください。

大和の自然竹と伝統、そして最新の技術から生まれた銘竹「やまと」



編み針

KNITTING NEEDLE

★印の商品は、在庫がなくなり次第、廃番とさせていただきます。

輪針 100cm

- 品質 竹 / アルミ / ナイロン
- 出荷単位 1組 ●日本製
- P.サイズ 67×186mm



サイズ	本体価格	JAN
7mm	¥1,200	850171
8mm	¥1,200	850188
10mm	¥1,200	850201

輪針 40cm

- 品質 竹 / アルミ / ナイロン
- 出荷単位 1組 ●日本製
- P.サイズ 67×186mm



サイズ	本体価格	JAN
0	¥750	847003
1	¥750	847010
2	¥750	847027
3	¥850	847034
4	¥850	847041
5	¥850	847058
6	¥850	847065
7	¥850	847072
8	¥850	847089
9	¥850	847096
10	¥850	847102
11	¥850	847119
12	¥850	847126
13	¥850	847133
14	¥850	847140
15	¥850	847157
7mm	¥1,200	847171
8mm	¥1,200	847188
10mm	¥1,200	847201

輪針 60cm

- 品質 竹 / アルミ / ナイロン
- 出荷単位 1組 ●日本製
- P.サイズ 67×186mm

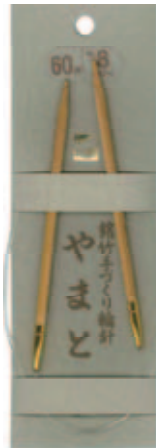

サイズ	本体価格	JAN
0	¥750	848000
1	¥750	848017
2	¥750	848024
3	¥850	848031
4	¥850	848048
5	¥850	848055
6	¥850	848062
7	¥850	848079
8	¥850	848086
9	¥850	848093
10	¥850	848109
11	¥850	848116
12	¥850	848123
13	¥850	848130
14	¥850	848147
15	¥850	848154
7mm	¥1,200	848178
8mm	¥1,200	848185
10mm	¥1,200	848208

輪針 80cm

- 品質 竹 / アルミ / ナイロン
- 出荷単位 1組 ●日本製
- P.サイズ 67×186mm



サイズ	本体価格	JAN
0	¥750	849007
1	¥750	849014
2	¥750	849021
3	¥850	849038
4	¥850	849045
5	¥850	849052
6	¥850	849069
7	¥850	849076
8	¥850	849083
9	¥850	849090
10	¥850	849106
11	¥850	849113
12	¥850	849120
13	¥850	849137
14	¥850	849144
15	¥850	849151
7mm	¥1,200	849175

両かぎ針

- 品質 竹
 - 出荷単位 1組
 - 日本製
 - P.サイズ 37×210mm
- 本体価格 ¥400



サイズ	JAN
★ 10×15	837059
★ 10×7	837035
★ 12×8	837042
★ 3×0	837004
★ 5×2	837011
★ 7×3	837028

JAN 共通 : 4975784

★印の品番は、在庫が無くなり次第、廃番とさせていただきます。

プチやまと 片かぎ針

●品質 竹
●出荷単位 1組
●日本製
●P.サイズ
2.0~10.0号 37×215mm
7mm~10mm 37×230mm
12・15mm 43×290mm



サイズ	本体価格	JAN
★ 6/0	¥360	807168
★ 7/0	¥360	807175
★ 7.5/0	¥360	807236
★ 8/0	¥360	807182
★ 9/0	¥360	807199
★ 10/0	¥360	807205
7mm	¥500	807267
8mm	¥500	807212
10mm	¥600	807229
12mm	¥650	807243
★ 15mm	¥650	807250

プチやまと 玉付針

●品質 竹/木
●出荷単位 1組
●日本製
●P.サイズ
3~9号 37×290mm
10号~10mm 43×290mm
12mm~15mm 75×360mm



サイズ	本体価格	JAN
3	¥450	828033
4	¥450	828040
5	¥450	828057
6	¥450	828064
7	¥450	828071
8	¥450	828088
9	¥450	828095
10	¥550	828101
11	¥550	828118
12	¥550	828125
13	¥550	828132
14	¥550	828149
15	¥550	828156
7mm	¥660	828170
8mm	¥660	828187
10mm	¥660	828200
12mm	¥900	828224
★ 15mm	¥900	828255

プチやまと 輪針

●品質 竹/ナイロン
●出荷単位 1組
●日本製
●P.サイズ
4~10号 43×185mm

本体価格 ¥700



サイズ	JAN
4	829047
6	829061
8	829085
10	829108

プチやまと 短短針

●品質 竹
●出荷単位 1組
●入数 6本 ●日本製
●P.サイズ 36×217mm
本体価格 ¥580



サイズ	JAN
2	807021
3	807038
4	807045
5	807052
6	807069
7	807076

編針小物用セット

(キルトケース
カンタン編み方レシピ付)

●品質
針先 竹
コード ナイロン
玉 木製
キルトケース 綿
●出荷単位 1組 ●日本製
●P.サイズ 148×350mm
本体価格 ¥5,000

セット内容

輪針 40cm 6号
プチ玉付 2本針 6号
プチ玉付 2本針 8号
プチ玉付 2本針 10号
プチ玉付 2本針 8mm
柄付かぎ針 6/0号
ゴムキャップ大 2個

ポケットにゴムキャップが入っています



“やまと輪針”の特徴

自然の素材の竹とナイロンコードとの
接続金具部分が回転し、編み出し中に
起きるコードのねじれを解消いたしました。
完成まで編みやすい輪針に工夫がなされています。

ゴムキャップ大

- 品質 トリブレン樹脂 ●入数 4ケ
- 日本製 ●出荷単位 1P
- P.サイズ 60×110mm

本体価格 ¥300

JAN 843005



size
4mm



13mm

24mm

ゴムキャップ小

- 品質 トリブレン樹脂 ●入数 4ケ
- 日本製 ●出荷単位 1P
- P.サイズ 40×110mm

本体価格 ¥250

JAN 843012



size
3mm



10mm

20mm

ゴムキャップジャンケンポン

- 品質 トリブレン樹脂 ●入数 3ケ
- 日本製 ●出荷単位 1P
- P.サイズ 60×105mm

本体価格 ¥300

JAN 843029



size
4mm



11mm

30mm

ほつれ止 3本組

- 品質 アルミ ●入数 3ケ
- 日本製 ●出荷単位 1P
- P.サイズ 40×160mm

本体価格 ¥350

JAN 843104



15mm



20mm



68mm

112mm

カラーほつれ止 3本組

- 品質 アルミ ●入数 3ケ
- 日本製 ●出荷単位 1P
- P.サイズ 40×175mm

本体価格 ¥450

JAN 843135



20mm

112mm

ほつれ止 LL

- 品質 アルミ ●入数 2ケ
- 日本製 ●出荷単位 1P
- P.サイズ 49×240mm

本体価格 ¥600

JAN 843111



32mm

160mm



40mm

200mm

ミニほつれ止

- 品質 アルミ ●入数 5ケ
- 日本製 ●出荷単位 1P
- P.サイズ 40×110mm

本体価格 ¥250

JAN 843142



8mm



8mm

25mm

30mm

あみ段マーカー

- 品質 ABS樹脂 ●入数 大中小各5ケ
- 日本製 ●出荷単位 1P
- P.サイズ 40×110mm

本体価格 ¥300

JAN 843159

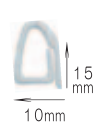

10mm



15mm

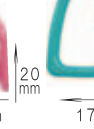

11mm

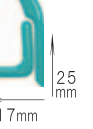

17mm

25mm

あみ目マーカー

- 品質 ABS樹脂 ●入数 大中小各5ケ
- 日本製 ●出荷単位 1P
- P.サイズ 40×110mm

本体価格 ¥300

JAN 843166



10mm



18mm



14mm

あみ目・あみ段マーカーセット

- 品質 ABS樹脂 ●入数 大中小各5ケ
- 日本製 ●出荷単位 1P
- P.サイズ 60×105mm

本体価格 ¥450

JAN 843173



10mm

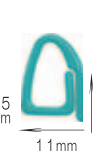

15mm



20mm



17mm



10mm



14mm



18mm

あみ段マーカーW

- 品質 ABS樹脂 ●入数 大中小各10ケ
- 日本製 ●出荷単位 1P
- P.サイズ 60×110mm

本体価格 ¥500

JAN 843180



10mm



15mm



11mm



20mm

17mm

あみ目マーカーW

- 品質 ABS樹脂 ●入数 大中小各10ケ
- 日本製 ●出荷単位 1P
- P.サイズ 60×110mm

本体価格 ¥450

JAN 843197



10mm



14mm



18mm

なわあみ針

●品質：ポリカーボネート ●入数：3
●日本製 ●出荷単位：5P
●P.サイズ 40×160mm
本体価格 ¥300

JAN 843203



あみもの専用待針

●品質：鉄・ABS樹脂 ●入数：10
●日本製 ●出荷単位：1P
●P.サイズ 70×110mm
本体価格 ¥300

JAN 843210

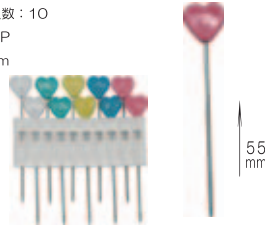

あみもの用竹まち針

●品質：竹 ●入数：8
●日本製 ●出荷単位：1P
●P.サイズ 70×120mm
本体価格 ¥400

JAN 843227

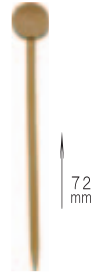

編み込み用糸巻き

●品質：ABS樹脂 ●入数：各色2ヶ
●日本製 ●出荷単位：1P
●P.サイズ 70×110mm
本体価格 ¥400

JAN 843234

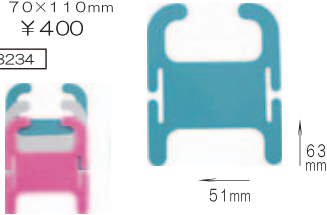

毛糸とおし

●品質：アルミ ●入数：2
●日本製 ●出荷単位：1P
●P.サイズ 39×80mm
本体価格 ¥250

JAN 843241



ロータリー

●品質：ABS樹脂 ●入数：各1ヶ
●日本製 ●出荷単位：1P
●P.サイズ 49×240mm
本体価格 ¥700

JAN 843258

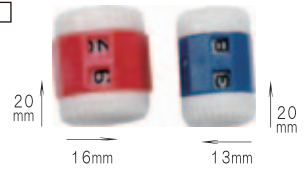

棒針ゲージ

●品質：ABS樹脂 ●入数：1
●日本製 ●出荷単位：1P
●P.サイズ 49×198mm
本体価格 ¥350

JAN 843265

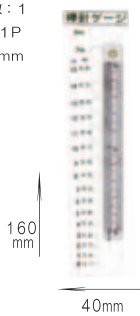

ニットイングカウンター

●品質：ABS樹脂 ●入数：1ヶ
●日本製 ●出荷単位：1P
●P.サイズ 69×125mm
本体価格 ¥1,300

JAN 843272



あみもの用具フルセット

●品質：アルミ・ABS樹脂・ポリカーボネート
●日本製 ●出荷単位：1P
●P.サイズ 99×200mm
本体価格 ¥1,500

JAN 843289

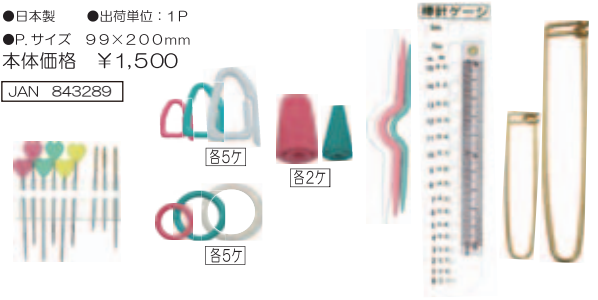

あみもの用具 ハーフセット

●品質：アルミ・ABS樹脂・ポリカーボネート
●入数：写真参照
●日本製 ●出荷単位：1P
●P.サイズ 69×170mm
本体価格 ¥900

JAN 843296



かぎ針ホルダー

●品質：トリプレン樹脂 ●入数：3ヶ
●日本製 ●出荷単位：1P
●P.サイズ 50×90mm
本体価格 ¥300

JAN 843302



毛糸とじ針 極太2本

●品質：鉄 ●入数：2本
●日本製 ●出荷単位：5P
●P.サイズ 40×140mm

本体価格 ¥350

JAN 843036

長さ ^m	70
太さ ^m	2.4



毛糸とじ針 太毛糸3本

●品質：鉄 ●入数：各1本(計3本)
●日本製 ●出荷単位：5P
●P.サイズ 40×140mm

本体価格 ¥350

JAN 843043

長さ ^m	70	65	60
太さ ^m	2.4	2.1	1.8



毛糸とじ針 カーブ針2本

●品質：鉄 ●入数：2
●日本製 ●出荷単位：5P
●P.サイズ 40×140mm

本体価格 ¥350

JAN 843050

長さ ^m	70
太さ ^m	2.4



毛糸とじ針 セット6本

●品質：鉄 ●入数：6
●日本製 ●出荷単位：5P
●P.サイズ 40×140mm

本体価格 ¥370

JAN 843067

No.	15	17	18	20
長さ ^m	54.5	48.5	45.5	40
太さ ^m	1.35	1.24	1.07	0.89
入数	2	1	2	1



毛糸とじ針 No.15

●品質：鉄 ●入数：2
●日本製 ●出荷単位：5P
●P.サイズ 40×140mm

本体価格 ¥350

JAN 843074

No.	15
長さ ^m	54.5
太さ ^m	1.35
入数	2



毛糸とじ針 No.18

●品質：鉄 ●入数：2
●日本製 ●出荷単位：5P
●P.サイズ 40×140mm

本体価格 ¥370

JAN 843081

No.	18
長さ ^m	45.5
太さ ^m	1.07
入数	5



とじ針パッケージ
サンプル

麻ひも

JUTE

麻ひも インディゴ／100m巻

- 日本製
- 素材：シュート（黄麻）
- 出荷単位：1個
- P.サイズ φ75×70mm



品番	色番	サイズ	本体	JAN
A-1	1	約100m/約155g	¥600	176260

生成り

品番	色番	サイズ	本体	JAN
A-2	2	約100m/約155g	¥1,350	176277

淡藍

品番	色番	サイズ	本体	JAN
A-2	3	約100m/約155g	¥1,350	176284

濃藍

麻ひも インディゴ／300m巻

- 日本製
- 素材：シュート（黄麻）
- 出荷単位：1個
- P.サイズ φ95×140mm



品番	色番	サイズ	本体	JAN
A-3	11	約300m/約480g	¥1,450	176352





家庭糸 細口

●番手 30/3 100m ●品質 綿100%
●出荷単位 5巻 ●カード巻 ●日本製
本体価格 ¥150



家庭糸 太口

●番手 20/3 100m ●品質 綿100%
●出荷単位 5巻 ●カード巻 ●日本製
本体価格 ¥150

細口	カラー	1(白)	2(黒)	4(赤)	5	6	7	8	9	10	11	12	13	
	JAN	130590	130606	130613	130620	130637	130644	130651	130668	130675	130682	130699	130705	
太口	カラー	14	15	16	17	18	19	20	21	22	23	24	25	26(オフ白)
	JAN	130712	130729	130736	130743	130750	130767	130774	130781	130798	130804	130811	130910	130927
太口	カラー	1(白)	2(黒)	4(赤)										
	JAN	130828	130835	130842										



ガス東京糸

●番手 20/3 200m ●品質 綿100%
●出荷単位 10カセ ●18g ●日本製

カラー	JAN	本体価格
白	130569	¥160
黒	130576	¥180
赤	130583	¥200



しつけ糸 色毛

●番手 40/3 420m ●品質 綿100%
●出荷単位 10カセ ●18g ●日本製
本体価格 ¥220

カラー	JAN
赤	130521
サックス	130545
ピンク	130552
黄	130538



しつけ糸 白毛

●番手 40/3 ●品質 綿100%
●カセ ●日本製
●出荷単位 18g 10カセ
36g 5カセ

Size	JAN	本体価格
18g 420m	130507	¥130
36g 840m	130514	¥200



綿しつけ糸

●番手 40/2 100m
●品質 綿100%
●出荷単位 5巻 ●カード巻
●日本製

本体価格 ¥100
JAN 130859



しつけ糸 生成

●番手 40/3 500m
●品質 綿100%
●出荷単位 1巻 ●ポビン巻
●日本製

本体価格 ¥280
JAN 130866



たこ糸 生成

●番手 20/15 30m
●品質 綿100%
●出荷単位 5巻 ●カード巻
●日本製

本体価格 ¥160
JAN 130873

カラー (番手:40/3 400m)	JAN
サックス	130958
ピンク	130934
黄	130941

刺し子糸

THREAD FOR QUILTED COAT



刺し子糸

●サイズ 145m(約26g)
●品質 綿100% ●日本製
●出荷単位 1カセ ●P.サイズ 60×280mm
本体価格 ¥500



Col. 1
JAN 102252



Col. 2
JAN 102269



Col. 8
JAN 102276



Col. 13
JAN 102139



Col. 14
JAN 102146



Col. 15
JAN 102153



Col. 16
JAN 102160



Col. 17
JAN 102177



Col. 18
JAN 102184



Col. 19
JAN 102191



Col. 20
JAN 102207



Col. 21
JAN 102214



Col. 22
JAN 102221

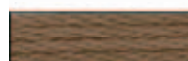

Col. 23
JAN 102238



Col. 24
JAN 102245



刺し子糸段染め

●サイズ 145m(約26g)
●品質 綿100% ●日本製
●出荷単位 1カセ ●P.サイズ 60×280mm
本体価格 ¥600



Col. 201
JAN 102016



Col. 202
JAN 102023



Col. 203
JAN 102030



Col. 204
JAN 102047



Col. 205
JAN 102054



Col. 206
JAN 102061



Col. 207
JAN 102078



Col. 208
JAN 102085



Col. 101
白
JAN 102313



Col. 102
生成
JAN 102320



Col. 103
红棕色
JAN 102337



Col. 104
茜色
JAN 102344



Col. 105
辣红(カクレナ)色
JAN 102351

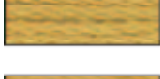

Col. 106
苜安(カサ)色
JAN 102368

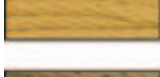

Col. 107
梔子(カサ)色
JAN 102375



Col. 108
桂色
JAN 102382



Col. 109
莺色
JAN 102399



Col. 110
若紫
JAN 102405



Col. 111
菱(スミ)色
JAN 102412



Col. 112
柳色
JAN 102429



Col. 113
青磁色
JAN 102436



Col. 114
水色
JAN 102443



Col. 115
缥(ハダ)色
JAN 102450

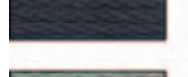

Col. 116
紺
JAN 102467

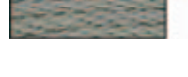

Col. 117
銀鼠(ギンネズ)色
JAN 102474



四季刺し子糸

●サイズ 80m(約15g)
●品質 綿100% ●日本製
●出荷単位 1カセ ●P.サイズ 60×190mm
本体価格 ¥250

刺し子系

THREAD FOR QUILTED COAT

刺し子系 小巻

気軽に使える 25m 巻き。
刺し子の他、ステッチ系としてもお使いいただけます。



糸を使い終わったら...

糸巻きとして使えるかわいいデザイン台紙♪

※ほぼ原寸大

刺し子系小巻

- サイズ 25m
- 品質 綿100% ●日本製
- 出荷単位 1個
- Pサイズ 70×115mm
- 本体価格 ¥120

Col. 1	Col. 2	Col. 8	Col. 13	Col. 14
4 986166 101705	4 986166 101712	4 986166 101729	4 986166 101736	4 986166 101743
Col. 15	Col. 16	Col. 17	Col. 18	Col. 19
4 986166 101750	4 986166 101767	4 986166 101774	4 986166 101781	4 986166 101798
Col. 20	Col. 21	Col. 22	Col. 23	Col. 24
4 986166 101804	4 986166 101811	4 986166 101828	4 986166 101835	4 986166 101842

刺し子系小巻段染め

- サイズ 25m
- 品質 綿100% ●日本製
- 出荷単位 1個
- Pサイズ 70×115mm
- 本体価格 ¥150

Col. 201	Col. 202	Col. 203	Col. 204	Col. 205
4 986166 101859	4 986166 101866	4 986166 101873	4 986166 101880	4 986166 101897
Col. 206	Col. 207	Col. 208		
4 986166 101903	4 986166 101910	4 986166 101927		

刺し子布

CLOTH FOR QUILTED COAT



刺し子布

●サイズ 35×38cm ●品質 綿100%
●出荷単位 1枚 ●P.サイズ 100×250mm
●日本製

白地 本体価格 **¥350**
藍地 本体価格 **¥480**

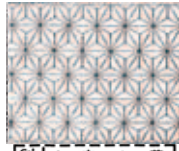

Col. 1
Color JAN
白地 170077
藍地 170220

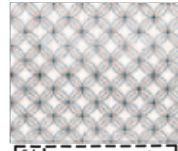

Col. 2
Color JAN
白地 170084
藍地 170237



Col. 3
Color JAN
白地 170091
藍地 170244



Col. 4
Color JAN
白地 170107
藍地 170251

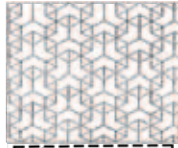

Col. 5
Color JAN
白地 170114
藍地 170268

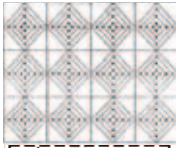

Col. 6
Color JAN
白地 170121
藍地 170275

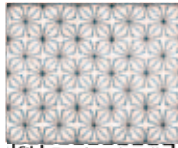

Col. 7
Color JAN
白地 170138
藍地 170282

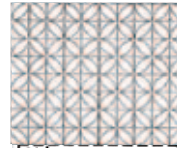

Col. 8
Color JAN
白地 170145
藍地 170299

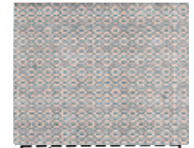

Col. 9
Color JAN
白地 170152
藍地 170305

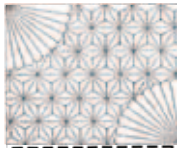

Col. 10
Color JAN
白地 170169
藍地 170312

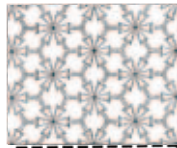

Col. 11
Color JAN
白地 170176
藍地 170329

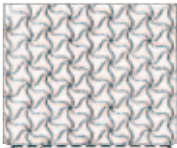

Col. 12
Color JAN
白地 170183
藍地 170336

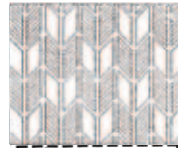

Col. 13
Color JAN
白地 170190
藍地 170343

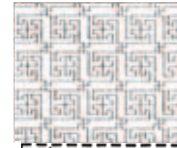

Col. 14
Color JAN
白地 170206
藍地 170350



Col. 15
Color JAN
白地 170213
藍地 170367



洋ふきん

●サイズ 34×38cm ●品質 綿100%
●出荷単位 1枚 ●P.サイズ 100×250mm ●日本製

白地 本体価格 **¥350**



カントリー
col. C-1
JAN 170411



カントリー
col. C-2
JAN 170428



カントリー
col. C-3
JAN 170435

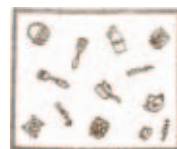

キッチン
col. K-1
JAN 170510



キッチン
col. K-2
JAN 170527



キッチン
col. K-3
JAN 170634

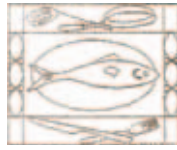

キッチン
col. K-4
JAN 170541

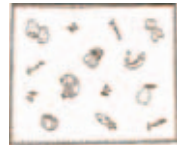

フルーツ
col. F-1
JAN 170619



フルーツ
col. F-2
JAN 170626



フルーツ
col. F-3
JAN 170633

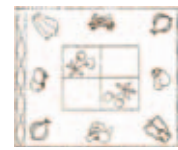

フルーツ
col. F-4
JAN 170640



さかな・かわい
col. S-1
JAN 170718



さかな・あゆ
col. S-2
JAN 170725

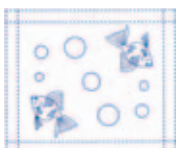

さかな・金魚
col. S-3
JAN 170732



さかな・熱帯魚
col. S-4
JAN 170749

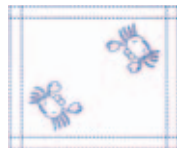

さかな・かに
col. S-5
JAN 170756



くだもの・いちご
col. H-1
JAN 170817

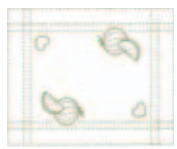

くだもの・すいか
col. H-2
JAN 170824



くだもの・さくらんぼ
col. H-3
JAN 170831

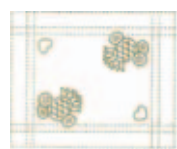

くだもの・パイナップル
col. H-4
JAN 170848

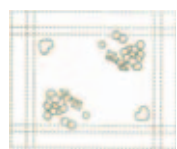

くだもの・ぶどう
col. H-5
JAN 170855

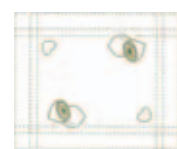

くだもの・レモン
col. H-6
JAN 170862

シンプル・キルト枠

THIMBLE・QUILT FRAME

はさみケース U型

本体価格 ¥180

●サイズ 約62mm ●品質 革
●出荷単位 色込み10コ ●U型 ●日本製

JAN 151083



はさみケース V型

本体価格 ¥180

●サイズ 約72mm ●品質 革
●出荷単位 色込み10コ ●V型 ●日本製

JAN 151090



レザーシンプル

本体価格 ¥280

●サイズ M・L ●品質 革
●出荷単位 5コ ●日本製



JAN	ピンク	黄	黒	赤	茶	白
M size	151069	151076	151045	151168	151052	151038
L size	151205	151212	151175	151229	151182	151199

キルト枠

●品質 檜製(金具/真鍮)
●出荷単位 1 ●日本製

size	本体価格	JAN
30cm	¥3,700	4975784003300
35cm	¥4,000	4975784003355
40cm	¥4,400	4975784003409
45cm	¥4,700	4975784003454



刺しゅう枠 ゴム無し

品番	size	本体価格	P.サイズ	JAN
17131	10cm	¥880	140×165mm	171319
17132	12cm	¥870	145×180mm	171326
17133	15cm	¥870	205×210mm	171333
17134	18cm	¥870	210×240mm	171340
17135	21cm	¥920	265×250mm	171357
17136	24cm	¥920	265×300mm	171364



ミニチュア刺繍枠

「刺繍をしてみたいけど、大きいものは作れない」、「余った生地や刺しゅう糸を使いたい」、「少しでも刺しゅうしたい」が叶うミニチュア刺繍枠。

裏あてがあるので、始末が簡単。ネックレス、ブローチ、ピアス、マグネットなどにアレンジできます。

刺繍が苦手な方は、お気に入りの生地をはめて、ミニチュアファブリックパネルとしても。

※天然素材のため、1つずつ色味が異なります。強い力を加えると割れる恐れがあります。



使い方動画公開中！

セット内容：枠、土台、裏あて、金具セット（ボルト1個、ナット2個）



柄	円 (大)	円 (中)	円 (小)	楕円横 (大)	楕円横 (小)	楕円縦 (小)
品番	SJ240	SJ241	SJ242	SJ243	SJ244	SJ245
本体価格	¥ 670	¥ 550	¥ 430	¥ 630	¥ 480	¥ 480
サイズ	5.5×6cm	4×4.5cm	2.5×3.2cm	6.2×4cm	4.5×3.3cm	2.6×5cm
ホワイト						
ナチュラル						



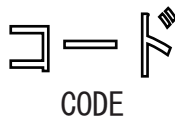

品番：400 ファッションコード

- サイズ 50m ●品質 アクリル100%
- 出荷単位 1反 ●形状 プラ板巻 ●日本製

本体価格 ¥1,980/反



品番：600 ファッションコード

- サイズ 30m ●品質 アクリル100%
- 出荷単位 1反 ●形状 プラ板巻 ●日本製

本体価格 ¥1,590/反



品番：1200 ファッションコード

- サイズ 15m ●品質 アクリル100%
- 出荷単位 1反 ●形状 プラ板巻 ●日本製

本体価格 ¥1,590/反



品番：2400 ファッションコード

- サイズ 15m ●品質 アクリル100%
- 出荷単位 1反 ●形状 プラ板巻 ●日本製

本体価格 ¥2,890/反



#400		#600		#1200		#2400	
Color	JAN	Color	JAN	Color	JAN	Color	JAN
1	931018	1	932015	1	933012	1	934019
2	931025	2	932022	2	933029	2	934026
3	931032	3	932039	3	933036	3	934033
4	931049	4	932046	4	933043	4	934040
5	931056	5	932053	5	933050	5	934057
6	931063	6	932060	6	933067	6	934064
7	931070	7	932077	7	933074	7	934071
8	931087	8	932084	8	933081	8	934078
9	931094	9	932091	9	933098	9	934095
10	931100	10	932107	10	933104	10	934101
11	931117	11	932114	11	933111	11	934118
12	931124	12	932121	12	933128	12	934125
13	931131	13	932138	13	933135	13	934132
14	931148	14	932145	14	933142	14	934139
15	931155	15	932152	15	933159	15	934156
22	931223	22	932220	22	933227	22	934224
23	931230	23	932237	23	933234	23	934231
25	931254	25	932251	25	933258	25	934255
26	931261	26	932268	26	933265	26	934262
27	931278	27	932275	27	933272	27	934279
28	931285	28	932282	28	933289	28	934286
29	931292	29	932299	29	933296	29	934293
30	931308	30	932305	30	933302	30	934309
31	931315	31	932312	31	933319	31	934316
32	931322	32	932329	32	933326	32	934323
33	931339	33	932336	33	933333	33	934330
34	931346	34	932343	34	933340	34	934347
35	931353	35	932350	35	933357	35	934354
36	931360	36	932367	36	933364	36	934361
37	931377	37	932374	37	933371	37	934378
38	931384	38	932381	38	933388	38	934385
39	931391	39	932398	39	933395	39	934392
41	931414	41	932411	41	933418	41	934415
42	931421	42	932428	42	933425	42	934422
45	931452	45	932459	45	933456	45	934453
46	931469	46	932466	46	933463	46	934460
47	931476	47	932473	47	933470	47	934477
48	931483	48	932480	48	933487	48	934484
49	931490	49	932497	49	933494	49	934491
50	931506	50	932503	50	933500	50	934507
51	931513	51	932510	51	933517	51	934514
53	931537	53	932534	53	933531	53	934538
54	931544	54	932541	54	933548	54	934545
55	931551	55	932558	55	933555	55	934552
56	931568	56	932565	56	933562	56	934569
57	931575	57	932572	57	933579	57	934576
58	931582	58	932589	58	933586	58	934583
59	931599	59	932596	59	933593	59	934590

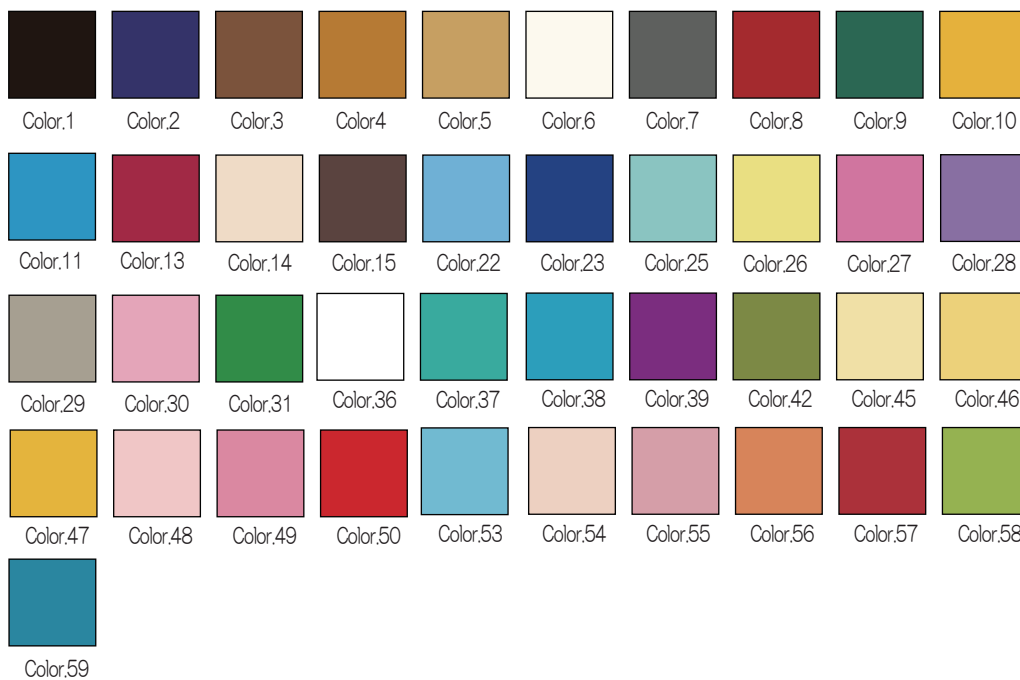

テープ TAPE

ファッションベルト

本体価格 20mm×25m ¥2,310/反
25mm×10m ¥2,530/反
30mm×10m ¥2,860/反

●品質 アクリル100%
●出荷単位 1反 ●日本製

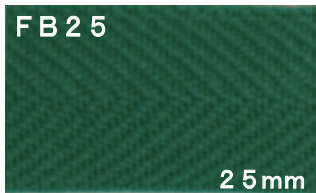
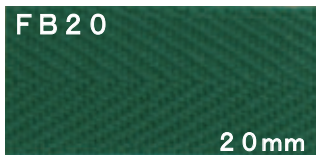

ツートンカラー ベルト

本体価格 ¥2,200/ 反

●サイズ 25mm×10m ●品質 アクリル100%
●出荷単位 1反 ●日本製

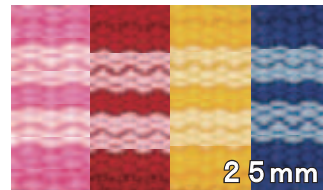

Col. A Col. B Col. C Col. D

Col	JAN
A. ピンク	4986166161358
B. 赤	4986166161365
C. イエロー	4986166161372
D. ブルー	4986166161389

Color. 36	Color. 27	Color. 26	Color. 4	Color. 25	Color. 22	Color. 28	Color. 54
品番 size JAN	品番 size JAN	品番 size JAN	品番 size JAN	品番 size JAN	品番 size JAN	品番 size JAN	品番 size JAN
FB20 20mm 961367	FB20 20mm 961275	FB20 20mm 961268	FB20 20mm 961046	FB20 20mm 961251	FB20 20mm 961220	FB20 20mm 961282	FB20 20mm 961541
FB25 25mm 962364	FB25 25mm 962272	FB25 25mm 962265	FB25 25mm 962043	FB25 25mm 962258	FB25 25mm 962227	FB25 25mm 962289	FB25 25mm 962548
FB30 30mm 963361	FB30 30mm 963279	FB30 30mm 963262	FB30 30mm 963040	FB30 30mm 963255	FB30 30mm 963224	FB30 30mm 963286	FB30 30mm 963545
Color. 6	Color. 46	Color. 3	Color. 37	Color. 53	Color. 39	Color. 55	Color. 48
品番 size JAN	品番 size JAN	品番 size JAN	品番 size JAN	品番 size JAN	品番 size JAN	品番 size JAN	品番 size JAN
FB20 20mm 961060	FB20 20mm 961466	FB20 20mm 961039	FB20 20mm 961374	FB20 20mm 961534	FB20 20mm 961398	FB20 20mm 961558	FB20 20mm 961480
FB25 25mm 962067	FB25 25mm 962463	FB25 25mm 962036	FB25 25mm 962371	FB25 25mm 962531	FB25 25mm 962395	FB25 25mm 962555	FB25 25mm 962487
FB30 30mm 963064	FB30 30mm 963460	FB30 30mm 963033	FB30 30mm 963378	FB30 30mm 963538	FB30 30mm 963392	FB30 30mm 963562	FB30 30mm 963484
Color. 50	Color. 47	Color. 15	Color. 38	Color. 29	Color. 56	Color. 8	Color. 10
品番 size JAN	品番 size JAN	品番 size JAN	品番 size JAN	品番 size JAN	品番 size JAN	品番 size JAN	品番 size JAN
FB20 20mm 961503	FB20 20mm 961473	FB20 20mm 961152	FB20 20mm 961381	FB20 20mm 961299	FB20 20mm 961565	FB20 20mm 961084	FB20 20mm 961107
FB25 25mm 962500	FB25 25mm 962470	FB25 25mm 962159	FB25 25mm 962388	FB25 25mm 962296	FB25 25mm 962562	FB25 25mm 962081	FB25 25mm 962104
FB30 30mm 963507	FB30 30mm 963477	FB30 30mm 963156	FB30 30mm 963385	FB30 30mm 963293	FB30 30mm 963569	FB30 30mm 963088	FB30 30mm 963101
Color. 31	Color. 11	Color. 7	Color. 57	Color. 30	Color. 13	Color. 14	Color. 9
品番 size JAN	品番 size JAN	品番 size JAN	品番 size JAN	品番 size JAN	品番 size JAN	品番 size JAN	品番 size JAN
FB20 20mm 961312	FB20 20mm 961114	FB20 20mm 961077	FB20 20mm 961572	FB20 20mm 961305	FB20 20mm 961138	FB20 20mm 961145	FB20 20mm 961091
FB25 25mm 962319	FB25 25mm 962111	FB25 25mm 962074	FB25 25mm 962579	FB25 25mm 962302	FB25 25mm 962135	FB25 25mm 962142	FB25 25mm 962098
FB30 30mm 963316	FB30 30mm 963118	FB30 30mm 963071	FB30 30mm 963576	FB30 30mm 963309	FB30 30mm 963132	FB30 30mm 963149	FB30 30mm 963095
Color. 23	Color. 1	Color. 58	Color. 49	Color. 45	Color. 5	Color. 42	Color. 2
品番 size JAN	品番 size JAN	品番 size JAN	品番 size JAN	品番 size JAN	品番 size JAN	品番 size JAN	品番 size JAN
FB20 20mm 961237	FB20 20mm 961015	FB20 20mm 961589	FB20 20mm 961497	FB20 20mm 961459	FB20 20mm 961053	FB20 20mm 961428	FB20 20mm 961022
FB25 25mm 962234	FB25 25mm 962012	FB25 25mm 962586	FB25 25mm 962494	FB25 25mm 962456	FB25 25mm 962050	FB25 25mm 962425	FB25 25mm 962029
FB30 30mm 963231	FB30 30mm 963019	FB30 30mm 963583	FB30 30mm 963491	FB30 30mm 963453	FB30 30mm 963057	FB30 30mm 963422	FB30 30mm 963026
Color. 59							
品番 size JAN							
FB20 20mm 961596							
FB25 25mm 962593							
FB30 30mm 963590							

リレ・スキップ LilleSkip

品番：LS-01

リレスキップ Dカン25mm(2個入)

●サイズ 25mm ●品質 ナイロン ●出荷単位 1P ●P.サイズ 50×95mm ●入数 2ヶ ●日本製
本体価格 ¥100



品番：K25

カラーDカン25mm10個入(バラ) ※LS-01のDカンと同一の物となります。

●サイズ 25mm ●品質 ナイロン ●出荷単位 1P ●入数 10ヶ ●日本製
本体価格 ¥350



画像は、ほぼ原寸大です。

※印刷物のため、現物と色味が若干異なる場合があります。

リレ・スキップ LilleSkip

品番：LS-02

リレスキップ ループエンド 15mm (2個入)

●サイズ 15mm ●品質 ナイロン ●出荷単位 1P ●P.サイズ 50×95mm ●入数 2ヶ ●日本製
本体価格 ¥100



品番：P15

プラループエンド 15mm 10個入(バラ) ※LS-02のループエンドと同一の物となります。

●サイズ 15mm ●品質 ナイロン ●出荷単位 1P ●入数 10ヶ ●日本製
本体価格 ¥350



画像は、ほぼ原寸大です。

※印刷物のため、現物と色味が若干異なる場合があります。

リレ・スキップ LilleSkip

品番：LS-03

リレスキップ コードストッパー(1個入)

●サイズ 25mm ●品質 ナイロン 鉄メッキ ●出荷単位 1P ●P.サイズ 50X95mm ●入数 1ヶ ●日本製
本体価格 ¥120



1	2	3	4	5	6	7
4 986166 101422	4 986166 101439	4 986166 101446	4 986166 101453	4 986166 101460	4 986166 101477	4 986166 107547



8	9	10	11	12	13	14
4 986166 107534	4 986166 107561	4 986166 107578	4 986166 107585	4 986166 107592	4 986166 107608	4 986166 107615



15	16	17	18	19	20	21	22
4 986166 107622	4 986166 107639	4 986166 107646	4 986166 107653	4 986166 102566	4 986166 102573	4 986166 102580	4 986166 102597

品番：LS-06

リレスキップ ワッペン

●品質 ポリエステル・レーヨン地 ポリオレフィン系樹脂 ●出荷単位 3P
●P.サイズ 50X75mm ●入数 1組 ●中国製
本体価格 ¥380



パッケージイメージ



A
4 986166 101484



B
4 986166 101491



C
4 986166 101507



D
4 986166 101514



E
4 986166 101521

※D・Eについて：見やすくするために背景に色を入れております。
画像は、ほぼ原寸大です。

※印刷物のため、現物と色味が若干異なる場合があります。

リレ・スキップ LilleSkip

品番：LS-04

リレスキップ カラーコード3m

●サイズ 45mm×3m ●品質 アクリル100% ●出荷単位 1P ●P.サイズ 50×190mm ●入数 1本 ●日本製

本体価格 ¥180



品番：LS-05

リレスキップ カラーベルト 1.2m

●サイズ 25mm×1.2m ●品質 アクリル100% ●出荷単位 1P ●P.サイズ 50×190mm ●入数 1本 ●日本製

本体価格 ¥270



※印刷物のため、現物と色味が若干異なる場合があります。

リレ・スキップ LilleSkip

品番：LF-18

リレスキップ

カラフルファスナー 18cm

●サイズ 37mm×18cm ●品質 ビスロン(10VF) ポリエステル樹脂
●出荷単位 1P ●P.サイズ 50×250mm ●入数 1本 ●日本製

本体価格 ¥320

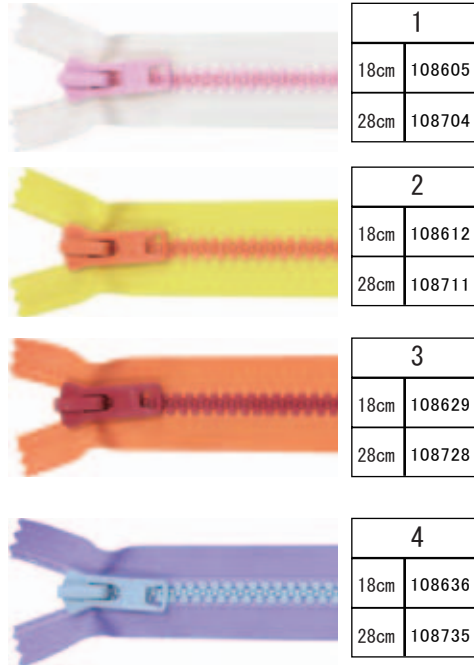

品番：LF-28

リレスキップ

カラフルファスナー 28cm

●サイズ 37mm×28cm ●品質 ビスロン(10VF) ポリエステル樹脂
●出荷単位 1P ●P.サイズ 50×350mm ●入数 1本 ●日本製



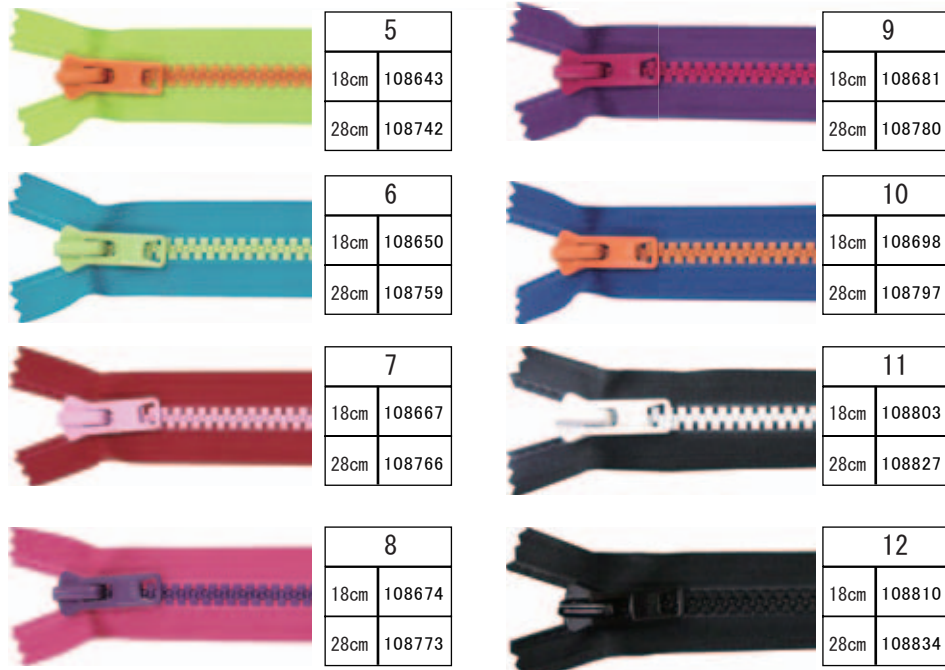





本体価格 ¥390



リレ・スキップ LilleSkip







リレスキップ カラフルデカボタン

●出荷単位 1P ●P.サイズ 50×95mm ●入数 1個
●品質：ナイロン ●フィリピン製
本体価格 ¥180

									
色番	A	B	C	D	E	F	G	H	I
LSB-10(34mm)	178080	178097	178103	178110	178127	178134	177540	177557	177564
LSB-11(43mm)	177571	177588	177595	177601	177618	177625	177632	177649	177656

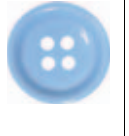









リレスキップ パジャマボタン

●出荷単位 1P ●P.サイズ 50×95mm ●入数 15mm・・・5個入り 18mm・・・4個入り 20mm・・・4個入り
●品質：ナイロン ●日本製
本体価格 ¥180

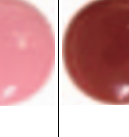
									
色番	1	2	3	4	5	6	7	8	9
LSB-12(15mm)	109305	109312	109329	109336	109343	109350	109367	109374	109381
LSB-13(18mm)	109398	109404	109411	109428	109435	109442	109459	109466	109473
LSB-14(20mm)	109480	109497	109503	109510	109527	109534	109541	109558	109565

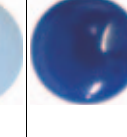
リレスキップ マーブルボタン

●出荷単位 1P ●P.サイズ 50×95mm ●入数 11.5mm・・・6個入り 15mm・・・5個入り 18mm・・・4個入り
●品質：ナイロン ●日本製
本体価格 ¥200

										
色番	01	06	30	104	112	16	70	501	47	09
LSB-15(11.5mm)	116303	116310	116327	116334	116341	116358	116365	116372	116389	116396
LSB-16(15mm)	116402	116419	116426	116433	116440	116457	116464	116471	116488	116495
LSB-17(18mm)	116501	116518	116525	116532	116549	116556	116563	116570	116587	116594

※印刷物のため、現物と色味が若干異なる場合があります。

JAN 共通：4986166

ベルト・テープ

BELT・TAPE

ナイロンベルト

- 巻数 30m
- 品質 ナイロン100%
- 出荷単位 1反 ●日本製



巾	col. 白 □		col. 黒 ■	
	本体価格 / 反	JAN	本体価格 / 反	JAN
20mm	¥4,620	160047	¥6,270	160757
25mm	¥5,450	160054	¥7,100	160108
30mm	¥6,270	160061	¥7,590	160115
35mm	¥6,990	160078	¥8,090	160764
40mm	¥7,590	160085	¥8,750	160771
50mm	¥9,240	160092	¥10,230	160788

綾テープ

- 巻数 5m ●品質 スパンレーヨン100%
- 出荷単位 5P ●日本製
- P.サイズ 40×180mm
- 24mm巾 50×180mm



品番	巾	本体価格	JAN
16730	9mm	¥190	167305
16731	12mm	¥200	167312
16732	15mm	¥210	167329
16733	18mm	¥220	167336
16734	24mm	¥280	167343

エラスチックベルト

- 巻数 15m
- 品質 ポリウレタン
- 出荷単位 1反 ●日本製



巾	col. 白 □		col. 黒 ■	
	本体価格 / 反	JAN	本体価格 / 反	JAN
15mm	¥4,130	160276	¥4,400	160344
20mm	¥4,510	160283	¥4,730	160351
25mm	¥4,950	160290	¥5,230	160368
30mm	¥5,450	160306	¥5,780	160375
35mm	¥6,050	160313	¥6,380	160382
40mm	¥6,660	160320	¥7,150	160399
50mm	¥8,030	160337	¥8,420	160405



段織ゴム

- 巻数 10m ●品質 ポリウレタン
- 出荷単位 1反 ●日本製

巾	col. 白 □		col. 黒 ■	
	本体価格 / 反	JAN	本体価格 / 反	JAN
15mm	¥3,520	160191	¥3,740	160238
20mm	¥3,850	160207	¥4,130	160245
25mm	¥4,400	160214	¥4,570	160252
30mm	¥4,790	160221	¥5,120	160269

カラー織ゴム

- 巻数 15m ●品質 ポリウレタン
- 出荷単位 1反 ●日本製



巾	グリーン	ピンク	黄色	紺	赤	
	本体価格 / 反	JAN	JAN	JAN	JAN	
15mm	¥6,050	163055	163048	163031	163024	163017
20mm	¥6,490	163130	163123	163116	163109	163093
25mm	¥6,990	163215	163208	163192	163185	163178
30mm	¥7,760	163291	163284	163277	163260	163253

織ゴム黒赤

- 巻数 10m ●品質 ポリウレタン
- 出荷単位 1反 ●日本製

巾	本体価格 / 反	JAN
15mm	¥4,840	160153
20mm	¥5,780	160160
25mm	¥6,550	160177
30mm	¥7,530	160184



表 裏

ゴム

ELASTIC STRING

均一ゴム平白／黒

本体価格 ￥160

- 品質 合成ゴム
- 日本製 ●出荷単位 5P
- P.サイズ 40×180mm

COL.白		
品番	サイズ	JAN
16080	4コル／4mm巾×4m	160801
16080	6コル／5.5mm巾×3m	160818
16080	8コル／7.5mm巾×2.2m	160825
16080	12コル／10.5mm巾×1.5m	160832
16080	16コル／14.5mm巾×1.2m	160849

COL.黒		
品番	サイズ	JAN
16086	4コル／4mm巾×3.5m	160863
16086	6コル／5.5mm巾×2.5m	160870
16086	8コル／7.5mm巾×2m	160887
16086	12コル／10.5mm巾×1.3m	160894
16086	16コル／14.5mm巾×1.2m	160900



均一ゴム丸白／黒

本体価格 ￥160

- 品質 合成ゴム
- 日本製 ●出荷単位 5P
- P.サイズ 40×180mm

COL.白		
品番	サイズ	JAN
16092	1本丸／1.2mm巾×5m	160924
16092	2本丸／1.5mm巾×4.5m	160931
16092	3本丸／2mm巾×4.5m	160948
16092	4本丸／2.3mm巾×4m	160955
16092	5本丸／2.7mm巾×3m	160962
16092	6本丸／3mm巾×2.5m	160979
16092	8本丸／3.5mm巾×1.5m	160986

COL.黒		
品番	サイズ	JAN
16099	1本丸／1.2mm巾×5m	160993
16099	2本丸／1.5mm巾×4.5m	161006
16099	3本丸／2mm巾×3.5m	161013
16099	4本丸／2.3mm巾×3m	161020
16099	5本丸／2.7mm巾×2.5m	161037
16099	6本丸／3mm巾×2.5m	161044
16099	8本丸／3.5mm巾×1.2m	161051



均一ゴム帽子用

本体価格 ￥160

- サイズ 6.5mm巾×2.2m巻
- 品質 合成ゴム
- 日本製 ●出荷単位 5P
- P.サイズ 40×180mm

品番	COL.	JAN
16085	黄	161068
16085	黒	160917
16085	白	160856



パジャマゴム白

本体価格 ￥310

- 品質 天然ゴム
- 日本製 ●出荷単位 5P
- P.サイズ 60×180mm

品番	サイズ	JAN
16784	10mm巾×2.5m	167848
16785	15mm巾×2m	167855
16786	18mm巾×1.8m	167862



赤ちゃんゴム白

本体価格 ￥310

- 品質 ポリウレタン
- 日本製 ●出荷単位 5P
- P.サイズ 60×180mm

品番	サイズ	JAN
16787	4コル／3mm巾×10m	167879
16788	6コル／5mm巾×8m	167886
16789	8コル／6mm巾×6m	167893
16790	12コル／8mm巾×4m	167909



スーパーエラスチックコード白

本体価格 ￥440

- 品質 ポリウレタン
- 日本製 ●出荷単位 5P
- P.サイズ 40×180mm

品番	サイズ	JAN
16045	4コル／4mm巾×12m	160450
16046	6コル／6mm巾×9m	160467
16047	8コル／8mm巾×6.5m	160474
16048	12コル／12mm巾×5m	160481



ネームテープ・ゼッケン

NAMETAPE・NUMBER CLOTH

品番：16003 ゼッケンテープ

- 品質 綿100%
 - 入数 2枚 ●出荷単位 5枚
 - 日本製
 - サイズ 15cm×20cm
 - P.サイズ 120×200mm
- 本体価格 **¥350**

JAN 160030



のびのびゼッケン 無地

- 品質 綿100%
- 入数 1枚 ●出荷単位 5枚
- 日本製
- サイズ 20cm×14cm
- P.サイズ 170×230mm

本体価格 **¥350**

JAN 161099



のびのびネームラベル 無地

- 品質 綿100%
- 入数 2枚 ●出荷単位 5枚
- 日本製
- サイズ 13cm×8cm
- P.サイズ 110×160mm

本体価格 **¥350**

JAN 161105



のびのびネームラベル 無地

- 品質 綿100%
- 入数 3枚 ●出荷単位 5枚
- 日本製
- サイズ 10cm×5cm
- P.サイズ 100×130mm

本体価格 **¥350**

JAN 161112



のびのびゼッケン 枠付き

- 品質 綿100%
- 入数 2枚 ●出荷単位 5枚
- 日本製
- サイズ 20cm×14cm
- P.サイズ 170×230mm

本体価格 **¥350**

JAN 163758

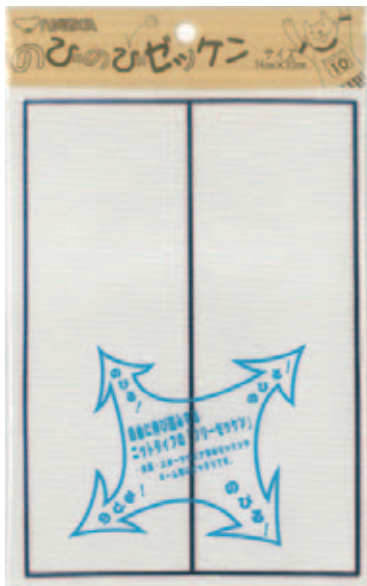

のびのびネームラベル 枠付き

- 品質 綿100%
- 入数 2枚 ●出荷単位 5枚
- 日本製
- サイズ 13cm×8cm
- P.サイズ 110×160mm

本体価格 **¥350**

JAN 163765



のびのびネームラベル 枠付き

- 品質 綿100%
- 入数 3枚 ●出荷単位 5枚
- 日本製
- サイズ 10cm×5cm
- P.サイズ 100×130mm

本体価格 **¥350**

JAN 163772



紐・すそ上げテープ

STRING・HEMMING TAPE

江戸打紐 細

- 長さ 30m ●品質 レーヨン100%
- 日本製 ●出荷単位 1カゼ

本体価格 ¥1,630/カゼ

江戸打紐 中太

- 長さ 15m ●品質 レーヨン100%
- 日本製 ●出荷単位 1カゼ

本体価格 ¥1,700/カゼ

江戸打紐 太

- 長さ 15m ●品質 レーヨン100%
- 日本製 ●出荷単位 1カゼ

本体価格 ¥2,650/カゼ

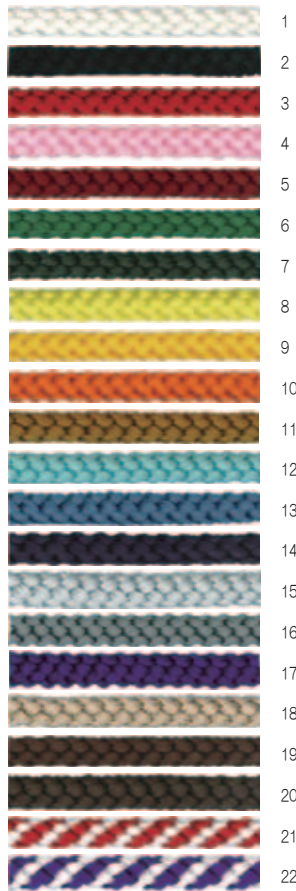

細	
Color	JAN
101	164014
102	164021
103	164038
104	164045
105	164052
106	164069
107	164076
108	164083
109	164090
110	164106
111	164113
112	164120
113	164137
114	164144
115	164151
116	164168
117	164175
118	164182
119	164199
120	164205
121	164212
122	164229

中太	
Color	JAN
201	164250
202	164267
203	164274
204	164281
205	164298
206	164304
207	164311
208	164328
209	164335
210	164342
211	164359
212	164366
213	164373
214	164380
215	164397
216	164403
217	164410
218	164427
219	164434
220	164441
221	164458
222	164465

太	
Color	JAN
301	164519
302	164526
303	164533
304	164540
305	164557
306	164564
307	164571
308	164588
309	164595
310	164601
311	164618
312	164625
313	164632
314	164649
315	164656
316	164663
317	164670
318	164687
319	164694
320	164700
321	164717
322	164724

すそ上げテープ普通地用

- サイズ 23mm巾×1.2m
- 品質 基材：ポリエステル80%
接着材：ナイロン20%
- 日本製 ●出荷単位 5枚
- P.サイズ 55×130mm

本体価格 ¥220



Color	JAN
1 白	161150



Color	JAN
2 ベージュ	161167



Color	JAN
3 焦茶	161174



Color	JAN
4 ライトグレー	161181



Color	JAN
5 グレー	161198



Color	JAN
6 紺	161204



Color	JAN
7 黒	161211

ファスナー Zipper

チャーム付きファスナー

- 品質 テープ部分：ポリエステル チェーン部分：真鍮合金 チャーム部分：亜鉛
- 出荷単位 1P ●韓国製
- 本体価格 12cm~20cm ¥150 30cm ¥180

Col. 580 (黒)



Col. 530 (グリーン)



Col. 519 (赤)



Col. 560 (紺)



Col. 570 (茶)



Col. 573 (ベージュ)



Col. 801 (アイボリー)



Col. 527 (エンジ)



	12cm	15cm	20cm	30cm
Col. 580 (黒)	931791	930763	930817	932231
Col. 530 (グリーン)	932088	932118	932149	932309
Col. 519 (赤)	932064	932095	932125	932286
Col. 560 (紺)	932071	932101	932132	932293
Col. 570 (茶)	931807	930770	930824	932248
Col. 573 (ベージュ)	931814	930787	930831	932255
Col. 801 (アイボリー)	931821	930794	930848	932262
Col. 527 (エンジ)	931838	930800	930855	932279

※各サイズ・各色共に、付いているチャームは約20種類ある中から、アソートになります。

樹脂スナップ(ドイツ製)

- 品質 樹脂
- 出荷単位 1P
- P.サイズ 約65×95mm



Col. 黒				
品番	サイズ	入数	本体	JAN
SP-7	7mm	10	¥400	144993
SP-10	10mm	8	¥400	145013
SP-13	13mm	6	¥400	145037
SP-15	15mm	6	¥400	145051
SP-21	21mm	4	¥600	145075

Col. 半透明				
品番	サイズ	入数	本体	JAN
SP-7	7mm	10	¥400	144986
SP-10	10mm	8	¥400	145006
SP-13	13mm	6	¥400	145020
SP-15	15mm	6	¥400	145044
SP-21	21mm	4	¥600	145068

ビックスナップ

- 品質 真鍮
- 出荷単位 1P
- P.サイズ 約65×95mm
- 中国製



Col. シルバー			
サイズ	入数	本体	JAN
15mm	5	¥230	145082
17mm	5	¥230	145105
19mm	5	¥230	145129
21mm	5	¥230	145143

Col. 黒			
サイズ	入数	本体	JAN
15mm	5	¥230	145099
17mm	5	¥230	145112
19mm	5	¥230	145136
21mm	5	¥230	145150

樹脂スナップ(中国製)

- 品質 樹脂
- 出荷単位 1P
- P.サイズ 約65×95mm



Col. 白				
品番	サイズ	入数	本体	JAN
S-7	7mm	16	¥300	144818
S-10	10mm	14	¥300	145849
S-13	13mm	10	¥300	145870
S-15	15mm	8	¥300	145900
S-18	18mm	8	¥300	145931
S-21	21mm	6	¥300	145962

Col. 黒				
品番	サイズ	入数	本体	JAN
S-7	7mm	16	¥300	144825
S-10	10mm	14	¥300	145856
S-13	13mm	10	¥300	145887
S-15	15mm	8	¥300	145917
S-18	18mm	8	¥300	145948
S-21	21mm	6	¥300	145979

Col. 半透明				
品番	サイズ	入数	本体	JAN
S-7	7mm	16	¥300	144801
S-10	10mm	14	¥300	145832
S-13	13mm	10	¥300	145863
S-15	15mm	8	¥300	145894
S-18	18mm	8	¥300	145924
S-21	21mm	6	¥300	145955

丸カン

- 入数 4ヶ ●品質 鉄 ●韓国製
- 出荷単位 1P ●P.サイズ 約65×95mm



品番	サイズ	本体価格	JAN
NPP7	1.5mm	¥130	143507
NPP8	2.0mm	¥140	143514
NPP9	2.5mm	¥180	143521

三角カン

- 入数 4ヶ ●品質 鉄 ●韓国製
- 出荷単位 1P ●P.サイズ 約65×95mm



品番	サイズ	本体価格	JAN
NPP17	1.0mm	¥200	143606
NPP18	1.5mm	¥200	143613
NPP19	2.0mm	¥220	143620
NPP20	2.5mm	¥220	143637

平リング

- 入数 2ヶ ●品質 鉄 ●韓国製
- 出荷単位 1P ●P.サイズ 約65×95mm



品番	サイズ	本体価格	JAN
NPP21	1.5mm	¥250	143644
NPP22	2.0mm	¥280	143651
NPP23	2.5mm	¥300	143668
NPP24	3.0mm	¥320	143675

サスペンダー

- 入数 4ヶ ●品質 鉄 ●韓国製
- 出荷単位 1P ●P.サイズ 約65×95mm



品番	サイズ	本体価格	JAN
NPP30	1.0mm	¥480	143736
NPP31	1.5mm	¥550	143743

マグネボタン足折

- 入数 2ヶ ●品質 鉄 ●日本製
- 出荷単位 1P ●P.サイズ 約80×95mm

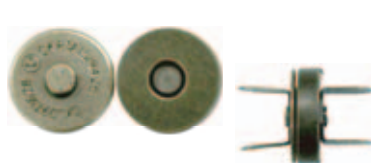

品番	サイズ	本体価格	JAN
NPP32	1.4mm	¥280	143774
NPP33	1.8mm	¥300	143781

※底金付

くわえ金具

- 入数 4ヶ ●品質 鉄 ●韓国製
- 出荷単位 1P ●P.サイズ 約80×95mm



品番	サイズ	本体価格	JAN
NPP28	1.2mm	¥500	143712
NPP29	1.5mm	¥530	143729

裁縫用具

SEWING INSTRUMENT

●品質 鉄 ●日本製 ●鉄
●出荷単位 1P ●P,サイズ 約65×95mm



2個入り

品番	サイズ	本体価格	カラー	JAN
NPT1	9mm	¥240	G	178400
		¥240	N	178417
		¥240	AG	178424



2個入り

品番	サイズ	本体価格	カラー	JAN
NPT2	9mm	¥240	G	178431
		¥240	N	178448
		¥240	AG	178455



2個入り

品番	サイズ	本体価格	カラー	JAN
NPT3	9mm	¥240	G	178462
		¥240	N	178479
		¥240	AG	178486



2個入り

品番	サイズ	本体価格	カラー	JAN
NPT4	9mm	¥240	G	178493
		¥240	N	178509
		¥240	AG	178516



4個入り

品番	サイズ	本体価格	カラー	JAN
NPT9	7mm	¥100	G	178646
		¥100	N	178653
		¥100	AG	178660
NPT10	10mm	¥100	G	178677
		¥100	N	178684
		¥100	AG	178691
NPT11	12mm	¥100	G	178707
		¥100	N	178714
		¥100	AG	178721
NPT12	15mm	¥120	G	178738
		¥120	N	178745
		¥120	AG	178752
NPT13	18mm	¥120	G	178769
		¥120	N	178776
		¥120	AG	178783
NPT14	21mm	¥120	G	178790
		¥120	N	178806
		¥120	AG	178813



2個入り

品番	サイズ	本体価格	カラー	JAN
NPT5	5mm	¥240	G	178523
		¥240	N	178530
		¥240	AG	178547



2個入り

品番	サイズ	本体価格	カラー	JAN
NPT6	5mm	¥240	G	178554
		¥240	N	178561
		¥240	AG	178578



2個入り

品番	サイズ	本体価格	カラー	JAN
NPT7	5mm	¥240	G	178585
		¥240	N	178592
		¥240	AG	178608



2個入り

品番	サイズ	本体価格	カラー	JAN
NPT8	5mm	¥240	G	178615
		¥240	N	178622
		¥240	AG	178639

実寸とは多少、異なります。

裁縫用具

SEWING INSTRUMENT

●品質 鉄 ●日本製 ●鉄
●出荷単位 1P ●P.サイズ 約65×95mm

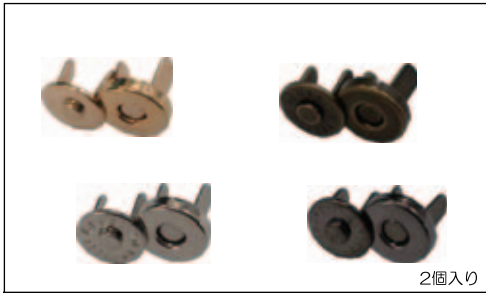

2個入り

品番	サイズ	本体価格	カラー	JAN
NPT16	8mm	¥250	G	178820
		¥250	N	178837
		¥250	AT	178844
		¥250	BN	178851



2個入り

品番	サイズ	本体価格	カラー	JAN
NPT17	10mm	¥250	G	178868
		¥250	N	178875
		¥250	AT	178882
		¥250	BN	178899



2個入り

品番	サイズ	本体価格	カラー	JAN
NPT18	12mm	¥250	G	178905
		¥250	N	178912
		¥250	AT	178929
		¥250	BN	178936

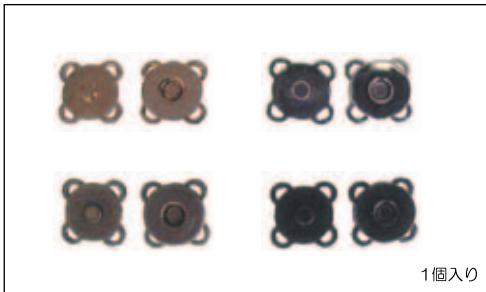

1個入り

品番	サイズ	本体価格	カラー	JAN
NPT19	10mm	¥260	N	178943
		¥260	BN	178950
		¥260	AT	178967
		¥260	G	178974

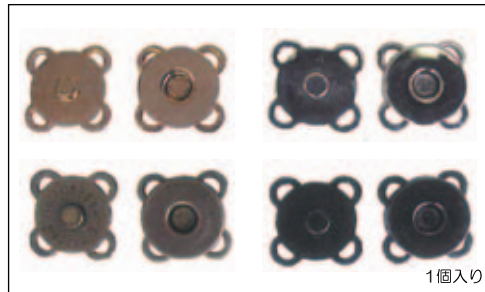

1個入り

品番	サイズ	本体価格	カラー	JAN
NPT20	15mm	¥270	N	178981
		¥270	BN	178998
		¥270	AT	179001
		¥270	G	179018

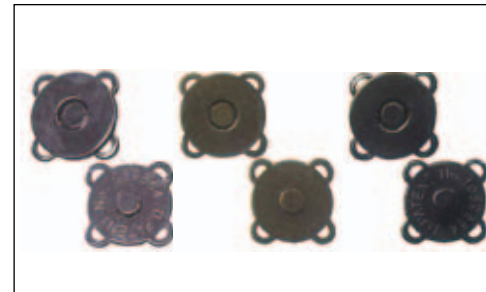

1個入り

品番	サイズ	本体価格	カラー	JAN
NPT21	18mm	¥340	N	179025
		¥340	BN	179032
		¥340	AT	179049
		¥340	G	179056

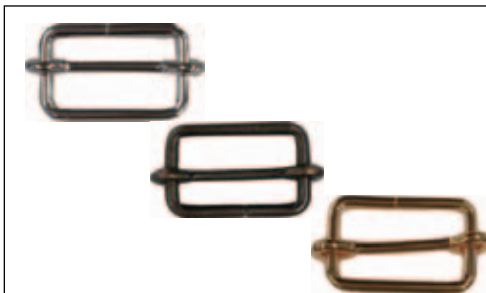

2個入り

品番	サイズ	本体価格	カラー	JAN
NPT22	12mm	¥180	N	179506
		¥180	AG	179513
		¥180	G	179520
NPT23	15mm	¥180	N	179537
		¥180	AG	179544
		¥180	G	179551
NPT24	18mm	¥180	N	179568
		¥180	AG	179575
		¥180	G	179582
NPT25	21mm	¥180	N	179599
		¥180	AG	179605
		¥180	G	179612
NPT26	25mm	¥180	N	179629
		¥180	AG	179636
		¥180	G	179643
NPT27	30mm	¥180	N	179650
		¥180	AG	179667
		¥180	G	179674



4個入り

品番	サイズ	本体価格	カラー	JAN
NPT28	12mm	¥200	N	179681
		¥200	AG	179698
		¥200	G	179704
NPT29	15mm	¥200	N	179711
		¥200	AG	179728
		¥200	G	179735
NPT30	18mm	¥200	N	179742
		¥200	AG	179759
		¥200	G	179766
NPT31	21mm	¥200	N	179773
		¥200	AG	179780
		¥200	G	179797
NPT32	25mm	¥200	N	179803
		¥200	AG	179810
		¥200	G	179827
NPT33	30mm	¥200	N	179834
		¥200	AG	179841
		¥200	G	179858

JAN共通:4986166

リボン

RIBBON

品番：5002
プチリボン

●品質 ナイロン ●出荷単位 1P
●中国製 ●P.サイズ 4.5×85mm
本体価格 ¥130



A	
Color	レッド
入数	3ヶ
size	2.5mm
JAN	055619

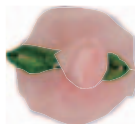

B	
Color	オレンジ
入数	3ヶ
size	2.5mm
JAN	055626



C	
Color	イエロー
入数	3ヶ
size	2.5mm
JAN	055633



D	
Color	パーメント
入数	3ヶ
size	2.5mm
JAN	055640



E	
Color	ブルー
入数	3ヶ
size	2.5mm
JAN	055657



F	
Color	パープル
入数	3ヶ
size	2.5mm
JAN	055664



G	
Color	ピンク
入数	3ヶ
size	2.5mm
JAN	055671



H	
Color	ホワイト
入数	3ヶ
size	2.5mm
JAN	055688



I	
Color	レッド
入数	6ヶ
size	10×20mm
JAN	055695



J	
Color	オレンジ
入数	3ヶ
size	2.5mm
JAN	055701



K	
Color	イエロー
入数	3ヶ
size	2.5mm
JAN	055718



L	
Color	ブルー
入数	3ヶ
size	2.5mm
JAN	055725



M	
Color	パープル
入数	3ヶ
size	2.5mm
JAN	055732



N	
Color	ピンク
入数	3ヶ
size	2.5mm
JAN	055749



O	
Color	オレンジ
入数	3ヶ
size	3.5×3.0mm
JAN	055756



P	
Color	イエロー
入数	3ヶ
size	2.5mm
JAN	055763



Q	
Color	オフ×ピンク
入数	3ヶ
size	2.5mm
JAN	055770



R	
Color	ブルー
入数	3ヶ
size	2.5mm
JAN	055787



S	
Color	パープル
入数	3ヶ
size	2.5mm
JAN	055794

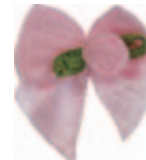

T	
Color	ピンク
入数	3ヶ
size	2.5mm
JAN	055800



1	
Color	ホワイト
入数	3ヶ
size	2.5mm
JAN	055411



2	
Color	ピンク
入数	3ヶ
size	2.5mm
JAN	055428



3	
Color	ブルー
入数	3ヶ
size	2.5mm
JAN	055435



4	
Color	イエロー
入数	3ヶ
size	2.5mm
JAN	055442



5	
Color	グリーン
入数	3ヶ
size	2.5mm
JAN	055459

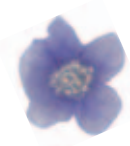

6	
Color	パープル
入数	3ヶ
size	2.5mm
JAN	055466



7	
Color	ホワイト
入数	3ヶ
size	2.5mm
JAN	055473



8	
Color	ピンク
入数	3ヶ
size	2.5mm
JAN	055480



9	
Color	ブルー
入数	3ヶ
size	2.5mm
JAN	055497



10	
Color	イエロー
入数	3ヶ
size	2.5mm
JAN	055503

持ち手

HANDLE

品番：N-101 本革持ち手

●サイズ 40cm ●品質 牛革
●出荷単位 1 ●韓国製
●P.サイズ 160×280mm
本体価格 ¥1,600

1. ベージュ JAN 151618

2. こげ茶 JAN 151625

3. 黒 JAN 151632

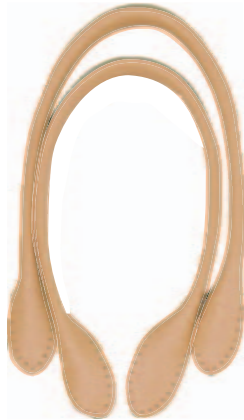

品番：N-102 本革持ち手

☆在庫限り

●サイズ 52cm ●品質 牛革
●出荷単位 1 ●韓国製
●P.サイズ 160×280mm
本体価格 ¥1,900

1. ベージュ JAN 151649

2. こげ茶 JAN 151656

3. 黒 JAN 151663



品番：N-105 本革持ち手

●サイズ 15mm×120cm ●品質 牛革
●出荷単位 1 ●韓国製
●P.サイズ 100×230mm
本体価格 ¥1,700

1. ベージュ JAN 151731

2. こげ茶 JAN 151748

3. 黒 JAN 151755



品番：N-104 ショルダー紐

●サイズ 10mm×120cm ●品質 牛革
●出荷単位 1 ●韓国製
●P.サイズ 100×230mm
本体価格 ¥1,600

1. ベージュ JAN 151700

2. こげ茶 JAN 151717

3. 黒 JAN 151724



品番：N-117 本革ストラップ

●サイズ 5mm×21cm ●品質 牛革
●出荷単位 1 ●韓国製
●P.サイズ 50×140mm
本体価格 ¥667

1. ベージュ JAN 152400

2. こげ茶 JAN 152417

3. 黒 JAN 152424

4. 赤 JAN 152431



品番：N-121 PPショルダー持ち手

●サイズ 20mm×120cm ●品質 牛革/ポリプロピレン
●出荷単位 1 ●日本製
●P.サイズ 125×270mm
本体価格 ¥1,400

1. ベージュ JAN 154923

2. こげ茶 JAN 154930

3. 黒 JAN 154947



品番：N-122 PPショルダー持ち手

●サイズ 30mm×120cm ●品質 牛革/ポリプロピレン
●出荷単位 1 ●日本製
●P.サイズ 125×280mm
本体価格 ¥1,600

1. ベージュ JAN 154954

2. こげ茶 JAN 154961

3. 黒 JAN 154978



持ち手

HANDLE

品番：NS-30 レザー持ち手

本体価格¥450

●サイズ 30cm ●品質 合皮
●出荷単位 1 ●P.サイズ 140×185mm
●中国製



カラー	JAN
32 焦茶	158006
33 黒	158013
35 赤	158037
36 茶	158044
37 グレー	158051

品番：NS-40 レザー持ち手

本体価格¥500

●サイズ 40cm ●品質 合皮
●出荷単位 1 ●P.サイズ 140×225mm
●中国製

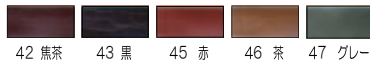

カラー	JAN
42 焦茶	158105
43 黒	158112
45 赤	158136
46 茶	158143
47 グレー	158150

品番：NS-50 レザー持ち手

本体価格¥580

●サイズ 48cm ●品質 合皮
●出荷単位 1 ●P.サイズ 140×250mm
●中国製



カラー	JAN
52 焦茶	158204
53 黒	158211
55 赤	158235
56 茶	158242
57 グレー	158259

品番：B-1 レザー持ち手カン付

本体価格¥680

●サイズ 約48cm ●品質 合皮
●出荷単位 1 ●P.サイズ 約16×25×2cm 約50g



カラー	JAN
1 黒	150659
2 茶	150666
3 焦茶	150673
4 赤	150680
5 グレー	150697
6 アイボリー	150703
7 ベージュ	150826

品番：B-3 レザーショルダー

本体価格¥780

●サイズ 10mm×約80~150cm ●品質 合皮
●出荷単位 1 ●P.サイズ 約10×24×1cm 約40g



カラー	JAN
1 黒	150710
2 茶	150727
3 焦茶	150734
4 赤	150741
6 アイボリー	150758
7 ベージュ	150833

品番：B-7 レザー持ち手

本体価格¥780

●サイズ 約40cm ●品質 合皮
●出荷単位 1 ●P.サイズ 約16×25×2cm 約60g



カラー	JAN
1 黒	150444
2 茶	150451
3 焦茶	150468

ぶんちん口金



※作品例



※作品例

ぶんちんのような重厚感のある口金。

ネジでとめるので普通のがま口よりしっかり止まります！

口を大きく開けたいお財布などにぴったりです♪

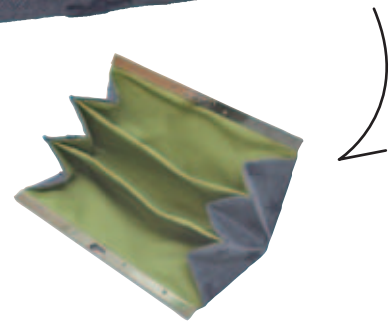

11.5cm N-135



ゴールド



4 986166 934785



ニッケル



4 986166 934792



ブラックニッケル



4 986166 934808

19cm N-136



ゴールド



4 986166 934815



ニッケル



4 986166 934822



ブラックニッケル



4 986166 934839

サイズ：約縦 2cm× 横 11cm× 奥行き 1 cm

本体価格：¥790

内容：ぶんちん口金 11cm 1 個、ネジ 8 個、

実物大型紙 1 枚

用意するもの：プラスドライバー #00 号

サイズ：約縦 2cm× 横 19cm× 奥行き 1 cm

本体価格：¥860

内容：ぶんちん口金 19cm 1 個、ネジ 8 個、

実物大型紙 1 枚

用意するもの：プラスドライバー #00 号

※印刷物につき、画像は多少色味が異なる場合があります。

手芸わた

HANDICRAFT COTTON

ふわふわわた

- サイズ：50g
- 品質：ポリエステル 100%
- 日本製 ●出荷単位：10P
- P.サイズ 120×140×65mm

本体価格 ￥270

JAN 190136



ふわふわわた

- サイズ：100g
- 品質：ポリエステル 100%
- 日本製 ●出荷単位：5P
- P.サイズ 115×225×80mm

本体価格 ￥380

JAN 190143



ふわふわわた

- サイズ：300g
- 品質：ポリエステル 100%
- 日本製 ●出荷単位：5P
- P.サイズ 150×380×100mm

本体価格 ￥850

JAN 190150



ふっくら膨らんで使いやすい抗菌・防臭加工の1枚わた。



品番：NK001

接着芯 2mカット薄手タイプ

- サイズ：約 100cm 幅 ×200cm
- 品質：ポリエステル 70%、レーヨン 30%
- 入数：1 ●中国製 ●出荷単位：1P
- P.サイズ 285×190mm

本体価格 ￥400

JAN 933368



品番：NK002

接着芯 2mカット普通地タイプ

- サイズ：約 100cm 幅 ×200cm
- 品質：ポリエステル 70%、レーヨン 30%
- 入数：1 ●中国製 ●出荷単位：1P
- P.サイズ 285mm×190mm

本体価格 ￥400

JAN 933344



品番：NK003

接着芯 2mカット厚手タイプ

- サイズ：約 100cm 幅 ×200cm
- 品質：ポリエステル 70%、レーヨン 30%
- 入数：1 ●中国製 ●出荷単位：1P
- P.サイズ 285×190mm

本体価格 ￥400

JAN 933351



品番：NK004

両面接着芯 1mカットくもの巣状

- サイズ：約 100cm 幅 ×100cm
- 品質：ナイロン 100%
- 入数：1 ●中国製 ●出荷単位：1P
- P.サイズ 285×190mm

本体価格 ￥580

JAN 933467



品番：NK005

接着芯 1mカット織物

- サイズ：約 112cm 幅 ×100cm
- 品質：ポリエステル 65%、綿 35%
- 入数：1 ●中国製 ●出荷単位：1P
- P.サイズ 285×190mm

本体価格 ￥580

JAN 933474



品番：19011

手芸用ボンド

- 容量 60g
- 入数：1 ●日本製 ●出荷単位：1P
- P.サイズ 160×70mm

本体価格 ￥250

JAN 190112

エコバッグ

ECO BAG

コットンリネンフラットトートM

本体価格 ¥430

- サイズ : W(約)260×H(約)330mm
(持ち手 : 巾(約)20×長さ(約)310mm)
- 中国製 ●素材 : 麻 55% 綿 45% ●出荷単位 : 1個

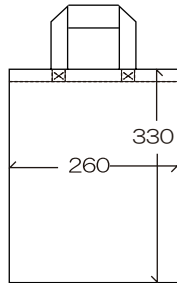

EC-5



A4コットンバッグ

本体価格 ¥190

- サイズ : W(約)260×H(約)330mm
(持ち手 : 巾(約)25×長さ(約)280mm)
- 中国製 ●素材 : コットン100% ●出荷単位 : 1個

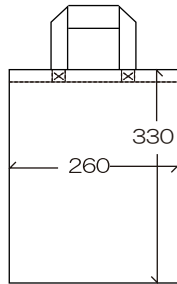

EC-8



キャンバストート

本体価格 生成/¥400 黒/¥450

- サイズ : W(約)300×L(約)100×H(約)200mm
(持ち手 : 巾(約)25×長さ(約)290mm)
- EC-9 パキスタン EC-10 中国製
- 素材 : コットン100% 12オンス ●出荷単位 : 1個

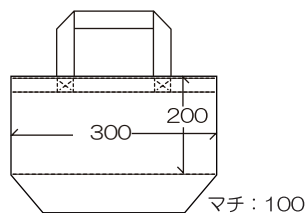

EC-9



EC-10



エコバッグ

ECO BAG

巾着 M

本体価格 ¥260

- サイズ： W(約)260×H(約)360mm
- 中国製 ●素材：コットン100% ●出荷単位：1個

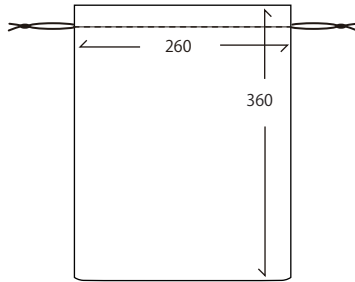

EC-12



デニムトート S

本体価格 インディゴ・黒/¥650

- サイズ：W(約)300×L(約)145×H(約)20mm
(持ち手：巾(約)30×長さ(約)25mm)
 - 中国製 ●素材：コットン100% 13オンス ●出荷単位：1個
- ※洗濯不可。また、水濡れや摩擦により色落ち・色移りします。

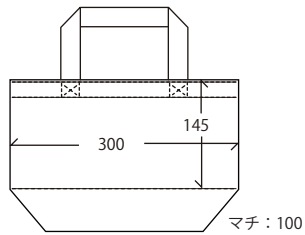

EC-17



デニムトート M

本体価格 インディゴ・黒/¥880

- サイズ：W(約)360×L(約)360×H(約)130mm
(持ち手：巾(約)30×長さ(約)505mm)
 - 中国製 ●素材：コットン100% 13オンス ●出荷単位：1個
- ※洗濯不可。また、水濡れや摩擦により色落ち・色移りします。

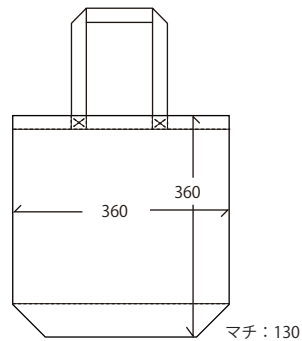

EC-19



クラフトテープ

CRAFT TAPE



クラフトテープ 5m 巻

サイズ：約 16mm 幅（12本取り）
 品質：パルプ
 生産国：日本
 出荷単位：1個～
 Pサイズ：約 130×150mm
 本体価格：クラフト（501）280円＋税
 カラー（502～537）380円＋税



クラフトテープ 30m 巻

サイズ：約 16mm 幅（12本取り）
 品質：パルプ
 生産国：日本
 出荷単位：1個～
 Pサイズ：約 240×240mm
 本体価格：クラフト（301）1,000円＋税
 カラー（302～337）1,450円＋税

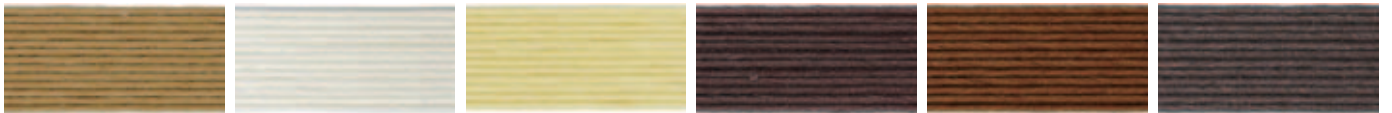

色	クラフト	白	クリーム	ココア	マロン	チョコ
5m	501	502	503	505	506	508
30m	301	302	303	305	306	308



色	モカ	黒	ソメイヨシノ	しばざくら	プレミアムレッド	ワイルドベリー
5m	509	510	511	512	513	514
30m	309	310	311	312	313	314

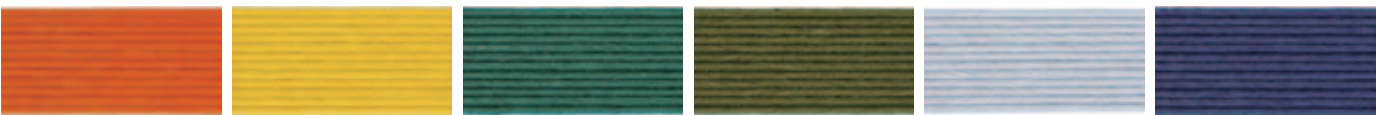

色	オレンジ	ほたる	グリーン	抹茶	パステルブルー	青
5m	515	516	517	518	519	520
30m	315	316	317	318	319	320

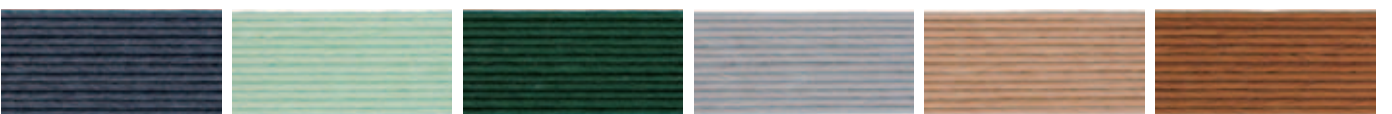

色	紺	しずく	Bグリーン	しろねずみ	サンドベージュ	かきしぶ
5m	522	523	524	535	536	537
30m	322	323	324	335	336	337

内容

- 内ポケット（縫製済み）
- レシピ

パツと見えて

サツと取り出せる

欲しいカードが一目でわかる！



簡単で便利♪
楽しい手作りライフ



じゃばら
カード
ポケット

じゃばらカードポケットシリーズ

品番	J C-1	J C-2	J C-3	J C-4
品名	じゃばらカードポケット	じゃばらカードポケット ギンガムチェック	じゃばらカードポケット マルチカラー	じゃばらカードポケット ワイド
写真				
サイズ	17×10.5 cm (ふたを閉じた状態)	17×10.5 cm (ふたを閉じた状態)	17×10.5 cm (ふたを閉じた状態)	23×13 cm (ふたを閉じた状態)
色	col.1 生成り   4 986166 940403 col.2 エンジ   4 986166 940410 col.3 紺   4 986166 940427 col.4 紫   4 986166 940434 col.5 黒   4 986166 940441	col.1 ベージュ   4 986166 186139 col.2 ピンク   4 986166 186153 col.3 パープル   4 986166 186160 col.4 サックス   4 986166 186146	 col.1 エンジ   4 986166 186405  col.2 紺   4 986166 186412  col.3 紫   4 986166 186429	col.1 生成り   4 986166 186436 col.2 エンジ   4 986166 186443 col.3 紺   4 986166 186450 col.4 黒   4 986166 186467 col.5 ベージュ   4 986166 186474
本体価格	¥900	¥1,200	¥1,000	¥1,300
特長	元祖 ポケット 17 箇所	可愛らしいチェック柄 ポケット 17 箇所	色分けで中身が見やすい モダンな雰囲気 ポケット 17 箇所	広幅 カードポケット 18 箇所 広いポケット 2 箇所
素材	レーヨン 100%	綿 100%	レーヨン 100%	レーヨン 100%
内容	縫製済み内ポケット・レシピ			
用意するもの	表生地・パイピングやパーツなどをお好みで			

※表生地・パイピングやパーツなどは含まれておりません。
 ※印刷物につき、画像は多少色味が異なる場合があります。

くるくるまき棒

KURUKURU ROLL STICK



品番：7251
くるくるまき棒
クリアカラー
26cm 2本入

●品質 ABS樹脂 ●入数 2本 ●P.サイズ 45×310mm
●日本製 ●出荷単位 1P 本体価格 ¥240



品番：7244
アルミワイヤー
(太さ 1.8mm 2mカット)

●品質 アルミ ●P.サイズ 100×155mm
●日本製 ●出荷単位 1P 本体価格 ¥250



品番：7245
とじ針

●品質 プラスチック ●P.サイズ 65×130mm
●日本製 ●出荷単位 1P 本体価格 ¥120



品番：F-6
カラフルエコフルーツたわし

●出荷単位 1P
●P.サイズ 180×300mm
本体価格 ¥650

仕上がり寸法：約 7.5cm × 7.5cm (約 20g)



①	②	③	④	⑤
4 986166 182902	4 986166 182919	4 986166 182926	4 986166 182933	4 986166 182940

オリジナルキット

ORIGINAL KIT

軍手で作る まねきねこ



品番：NS-28

本体価格：¥500

入っているもの：軍手・フェルト2種・動眼・宝来鈴・刺繍糸

用意するもの：手縫い針・刺繍針・ボンド・手芸綿（約15g）・手縫い糸

出来上がりサイズ：約たて12cm × よこ11cm × 奥行き8cm

軍手で作る 福ふくろう



col. 1 灰色



col. 2 茶色



col. 3 白



品番：NS-33

本体価格：¥500

入っているもの：軍手・フェルト2種・動眼・ペレット・刺繍糸

用意するもの：手縫い針・刺繍針・ボンド・手芸綿（約10g）・手縫い糸

出来上がりサイズ：約たて12cm × よこ14cm × 奥行き7cm

キューピー

KEWPIE DOLL



3.5cmプチキューピー

本体価格¥190
品番 NQ-1
●サイズ 約3.5cm×2.5cm
●品質 塩化ビニル
●出荷単位 1袋
●Pサイズ 約6.5cm×9.5cm
●2ヶ入り
●日本製
JAN 186184

5cm肌キューピー

本体価格¥110
品番 NQ-2
●サイズ 約5cm×4cm
●品質 塩化ビニル
●出荷単位 1袋
●Pサイズ 約6.5cm×9.5cm
●日本製
JAN 186191

5cm茶キューピー

本体価格¥110
品番 NQ-3
●サイズ 約5cm×4cm
●品質 塩化ビニル
●出荷単位 1袋
●Pサイズ 約6.5cm×9.5cm
●日本製
JAN 186207

7.5cmキューピー

本体価格¥220
品番 NQ-4
●サイズ 約7.5cm×5.5cm
●品質 塩化ビニル
●出荷単位 1袋
●Pサイズ 約8cm×12.5cm
●腕が動くタイプ
●日本製
JAN 186214

10cmキューピー

本体価格¥250
品番 NQ-5
●サイズ 約10cm×6cm
●品質 塩化ビニル
●出荷単位 1袋
●Pサイズ 約8cm×14cm
●腕が動くタイプ
●日本製
JAN 186221



ハイハイ キューピー

本体価格¥110
品番 NQ-6
●サイズ 約4.5cm×4.5cm
●品質 塩化ビニル
●出荷単位 1袋
●Pサイズ 約6.5cm×9.5cm
●ハイハイタイプ
●日本製
JAN 186238

おすわり キューピー

本体価格¥200
品番 NQ-7
●サイズ 約4.5cm×3.5cm
●品質 塩化ビニル
●出荷単位 1袋
●Pサイズ 約6.5cm×9.5cm
●おすわりタイプ
●日本製
JAN 186245

5cm腕が動く キューピー

本体価格¥130
品番 NQ-8
●サイズ 約5cm×3.5cm
●品質 塩化ビニル
●出荷単位 1袋
●Pサイズ 約6.5cm×9.5cm
●腕が動くタイプ
●日本製
JAN 186252

5cmリボン付き キューピー

本体価格¥110
品番 NQ-9
●サイズ 約5cm×4cm
●品質 塩化ビニル
●出荷単位 1袋
●Pサイズ 約6.5cm×9.5cm
●リボン付きタイプ
●日本製
JAN 186269

ハイハイリボン付 キューピー

本体価格¥110
品番 NQ-10
●サイズ 約4.5cm×4.5cm
●品質 塩化ビニル
●出荷単位 1袋
●Pサイズ 約6.5cm×9.5cm
●ハイハイ・リボン付きタイプ
●日本製
JAN 186276

JAN 共通 : 4986166

ポン天、パーツ

FELT BALL and PARTS

●出荷単位：1袋

ポリエステルぽん天

- 品質：ウーリーナイロン80%
ポリエステル20%
- 日本製
- P.サイズ 11.7cm×6cm
本体価格 ¥190



品番	色番	サイズ	入数	JAN
NBT10	1	10mm	30個	129006
NBT12		12mm	20個	129129
NBT15		15mm	17個	129242
NBT25		25mm	6個	129570

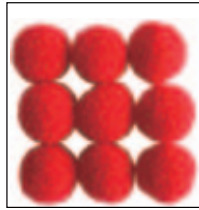

品番	色番	サイズ	入数	JAN
NBT10	2	10mm	30個	129013
NBT12		12mm	20個	129136
NBT15		15mm	17個	129259
NBT25		25mm	6個	129587

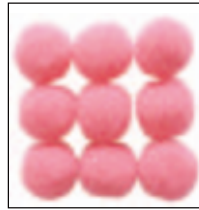

品番	色番	サイズ	入数	JAN
NBT10	3	10mm	30個	129020
NBT12		12mm	20個	129143
NBT15		15mm	17個	129266
NBT25		25mm	6個	129594

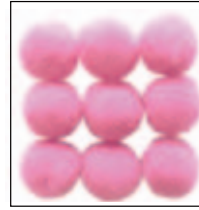

品番	色番	サイズ	入数	JAN
NBT10	4	10mm	30個	129037
NBT12		12mm	20個	129150
NBT15		15mm	17個	129273
NBT25		25mm	6個	129600



品番	色番	サイズ	入数	JAN
NBT10	5	10mm	30個	129044
NBT12		12mm	20個	129167
NBT15		15mm	17個	129280
NBT25		25mm	6個	129617

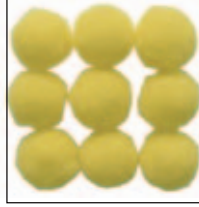

品番	色番	サイズ	入数	JAN
NBT10	6	10mm	30個	129051
NBT12		12mm	20個	129174
NBT15		15mm	17個	129297
NBT25		25mm	6個	129624



品番	色番	サイズ	入数	JAN
NBT10	7	10mm	30個	129068
NBT12		12mm	20個	129181
NBT15		15mm	17個	129303
NBT25		25mm	6個	129631



品番	色番	サイズ	入数	JAN
NBT10	8	10mm	30個	129075
NBT12		12mm	20個	129198
NBT15		15mm	17個	129310
NBT25		25mm	6個	129648

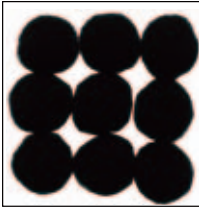

品番	色番	サイズ	入数	JAN
NBT10	9	10mm	30個	129082
NBT12		12mm	20個	129204
NBT15		15mm	17個	129327
NBT25		25mm	6個	129655



品番	色番	サイズ	入数	JAN
NBT10	10	10mm	30個	129099
NBT12		12mm	20個	129211
NBT15		15mm	17個	129334
NBT25		25mm	6個	129662



品番	色番	サイズ	入数	JAN
NBT10	11	10mm	30個	129105
NBT12		12mm	20個	129228
NBT15		15mm	17個	129341
NBT25		25mm	6個	129679



品番	色番	サイズ	入数	JAN
NBT10	12	10mm	30個	129112
NBT12		12mm	20個	129235
NBT15		15mm	17個	129358
NBT25		25mm	6個	129686

ポリエステルラメぽん天

- 品質：ウーリーナイロン80%
ポリエステル20%
- 日本製
- P.サイズ 11.7cm×6cm
本体価格 ¥250



品番	色番	サイズ	入数	JAN
NBL10	51	10mm	12個	129365
NBL15		15mm	8個	129433
NBL20		20mm	5個	129501

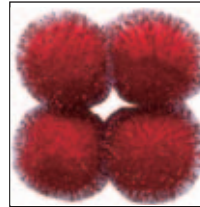

品番	色番	サイズ	入数	JAN
NBL10	52	10mm	12個	129372
NBL15		15mm	8個	129440
NBL20		20mm	5個	129518



品番	色番	サイズ	入数	JAN
NBL10	53	10mm	12個	129389
NBL15		15mm	8個	129457
NBL20		20mm	5個	129525



品番	色番	サイズ	入数	JAN
NBL10	54	10mm	12個	129396
NBL15		15mm	8個	129464
NBL20		20mm	5個	129532



品番	色番	サイズ	入数	JAN
NBL10	58	10mm	12個	129402
NBL15		15mm	8個	129471
NBL20		20mm	5個	129549

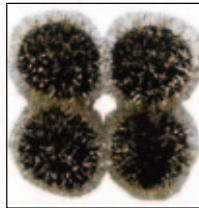

品番	色番	サイズ	入数	JAN
NBL10	60	10mm	12個	129419
NBL15		15mm	8個	129488
NBL20		20mm	5個	129556

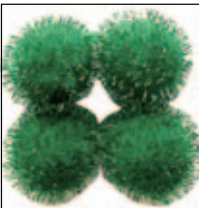

品番	色番	サイズ	入数	JAN
NBL10	61	10mm	12個	129426
NBL15		15mm	8個	129495
NBL20		20mm	5個	129563



●品番：NBN1

鳴き鈴 (2個入)

●品質：プラスチック/真鍮

●日本製

●実物サイズ 2.5cm

本体価格 ¥160

●JAN 129754



↑NBJ11



↑NBJ16~NBJ35

ジョイントパーツ (5組入)

●日本製 ●品質：プラスチック

品番	出荷単位	サイズ	P.サイズ	JAN	本体価格
NBJ11	1袋	11mm	11.7cm×6cm	129693	¥220
NBJ16		16mm	11.7cm×6cm	129709	¥400
NBJ20		20mm	11.7cm×6cm	129716	¥400
NBJ25		25mm	13.7cm×8cm	129723	¥440
NBJ30		30mm	13.7cm×8cm	129730	¥500
NBJ35	35mm	13.7cm×8cm	129747	¥540	



●品番：NBN2

鳴き笛スポンジタイプ (2個入)

●日本製

●実物サイズ 5cm×4.5cm

本体価格 ¥160

●JAN 129761



●品番：NBN3

鳴き笛スポイトタイプ (2個入)

●品質：プラスチック

●日本製

●実物サイズ 4.2cm×5.5cm

本体価格 ¥160





●JAN 129778

アクリルビーズ

ACRYLIC BEADS

●アクリルソロバン

本体価格 ¥130
 ●中国製
 ●素材：アクリル
 ●色数：12色
 ●出荷単位：5P
 ●P.サイズ 8.5×4.5mm

実寸大				
サイズ	3mm	4mm	5mm	6mm
入数	150個	200個	120個	60個

			
サイズ JANコード 色番	JANコード 色番	JANコード 色番	JANコード 色番
3mm 010809 301	010816 302	010823 303	010830 304
4mm 080017 401	080024 402	080031 403	080048 404
5mm 080512 501	080529 502	080536 503	080543 504
6mm 081014 601	081021 602	081038 603	081045 604
			
JANコード 色番	JANコード 色番	JANコード 色番	JANコード 色番
010847 305	010854 306	010861 307	010878 308
080055 405	080062 406	080079 407	080086 408
080550 505	080567 506	080574 507	080581 508
081052 605	081069 606	081076 607	081083 608
			
JANコード 色番	JANコード 色番	JANコード 色番	JANコード 色番
010885 309	010892 310	010908 311	010915 312
080093 409	080109 410	080116 411	080123 412
080598 509	080604 510	080611 511	080628 512
081090 609	081106 610	081113 611	081120 612





















パック入り
原寸大

品番：8014

●フラワービーズ

本体価格 ¥130
 ●中国製
 ●素材：アクリル
 ●色数：16色
 ●出荷単位：5P
 ●P.サイズ 8.5×4.5mm

実寸大		
サイズ	10mm	12mm
入数	個	個

						
サイズ JANコード 色番	JANコード 色番	JANコード 色番	JANコード 色番	JANコード 色番	JANコード 色番	JANコード 色番
10mm 087214 1001	087221 1002	087238 1003	087245 1004	087252 1005	087269 1006	087276 1007
12mm 087412 1201	087429 1202	087436 1203	087443 1204	087450 1205	087467 1206	087474 1207
						
JANコード 色番	JANコード 色番	JANコード 色番	JANコード 色番	JANコード 色番	JANコード 色番	JANコード 色番
087283 1008	087290 1009	087306 1010	087313 1011	087528 1212	087337 1013	087344 1014
087481 1208	087498 1209	087504 1210	087511 1211		087535 1213	087542 1214
		☆アソート				
JANコード 色番	JANコード 色番					
087351 1015	087368 1016					
087559 1215	087566 1216					

アクリルビーズ

ACRYLIC BEADS

品番：8012
●ミックスパレット

099729

本体価格 ¥480

- 中国製
- 素材：アクリル
- 入数：約40g
- 出荷単位：1



size: 70 φ× 35

丸いケースの中に
カラフルビーズ等を詰め込みました。
豊富な形、色をお楽しみいただけます。

品番：8013
●カラフルビーズ

本体価格 ¥130

- 中国製
- 素材：アクリル
- 出荷単位：5P
- P.サイズ 8.5×4.5mm

色番
JANコード

「★」は無くなり次第廃番

 701 081519	★ 702 081526	★ 705 081557	 706 081564	★ 707 081571	 708 081588	★ 710 081601
 711 081618	 713 081632	★ 715 081656	 716 081663	★ 717 081670	★ 718 081687	 719 081694
 720 081700	★ 721 081717	★ 722 081724	 724 081748	 725 081755	★ 726 081762	 727 081779
 728 081786	 730 081809	 731 081816	★ 732 081823	 733 081830	★ 734 081847	★ 735 081854
 736 081861	 737 081878	 738 081885	 739 081892	 740 081908	 741 081915	 742 081922
 743 081939	 744 081946					

アクリルビーズ

ACRYLIC BEADS

品番：7215
●カットビーズ

本体価格 ¥120

- 中国製
- 素材：アクリル
- 入数：20ヶ
- 出荷単位：5P
- P.サイズ 8.5×4.5mm

色番
JANコード



パック入り
原寸大

品番：7216
●ボールビーズ

本体価格 ¥100

- 中国製
- 素材：アクリル
- 入数：40ヶ
- 出荷単位：5P
- P.サイズ 8.5×4.5mm

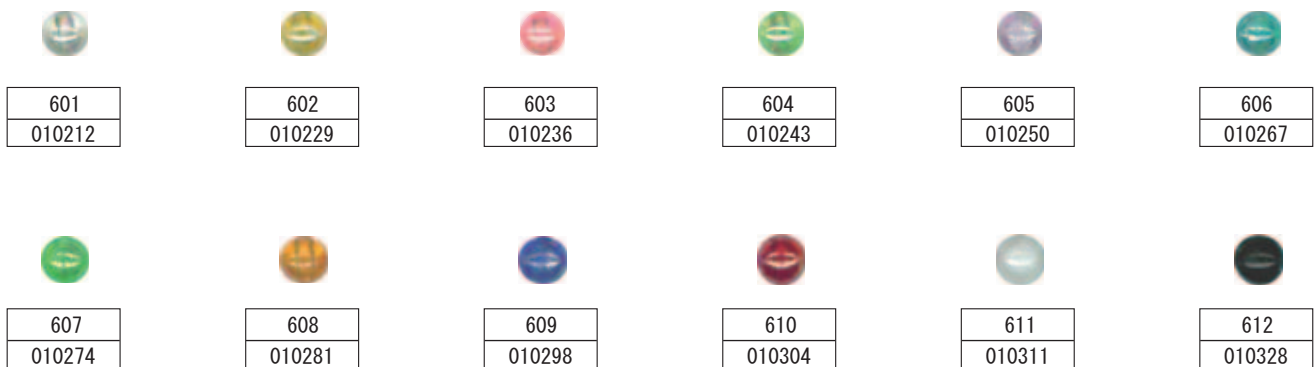

アクリルビーズ

ACRYLIC BEADS

●ミラクルボール

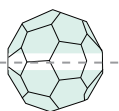

- 中国製
- 素材：アクリル
- 出荷単位：1 P
- P. サイズ：下図参照

品番	7045	7046	7032	7030
実寸大				
サイズ	6mm	8mm	10mm	12mm
本体価格	¥120	¥150	¥180	¥240
入数	約50個	約50個	約50個	約50個
色数	22色	22色	22色	18色

P. サイズ (縮尺図 / 単位：ミリ)

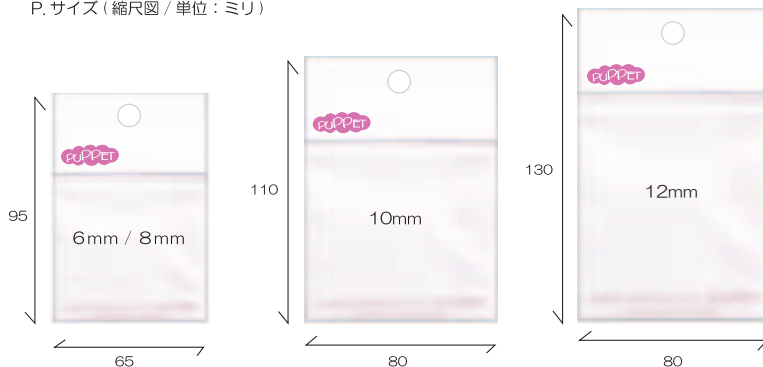

サイズ	JANコード	色番	JANコード	色番	JANコード	色番	JANコード	色番	JANコード	色番	JANコード	色番	JANコード	色番
6mm	080871	601	080888	602	080895	603	080901	604	080918	605	080925	606		
8mm	082752	801	082769	802	082776	803	082783	804	082790	805	082806	806		
10mm	080703	101	080710	102	080727	103	080734	104	080741	105	080758	106		
12mm	080215	1	080222	2	080239	3	080246	4	080253	5	080260	6	080277	7

JANコード	色番	JANコード	色番	JANコード	色番	JANコード	色番	JANコード	色番	JANコード	色番	JANコード	色番	JANコード	色番
		080932	609	080949	610			080956	612	080963	613	080970	614		
		082813	809	082820	810			082837	812	082844	813	082851	814		
		080765	109	080772	110			080789	112	080796	113	080802	114		
080284	8	080291	9	080307	10	080314	11	080321	12	080338	13	080345	14		

JANコード	色番	JANコード	色番	JANコード	色番	JANコード	色番	JANコード	色番	JANコード	色番	JANコード	色番	JANコード	色番
080987	615	080994	616					081007	618	088105	619	088112	620		
082868	815	082875	816					082882	818	088181	819	088198	820		
080819	115	080826	116					080833	117	088266	119	088273	120		
080352	15			080369	16	080376	17	080383	18						

☆アソート

☆アソート

☆パステルカラー

☆パステルカラー

☆パステルカラー

JANコード	色番	JANコード	色番	JANコード	色番	JANコード	色番	JANコード	色番	JANコード	色番
088129	621	088136	622	088143	623	088150	624	088167	625	088174	626
088204	821	088211	822	088228	823	088235	824	088242	825	088259	826
088280	121	088297	122	088303	123	088310	124	088327	125	088334	126

☆パステルカラー

☆パステルカラー

☆パステルカラー

☆パステルカラー

☆パステルカラー

☆パステルカラー

アクリルビーズ

ACRYLIC BEADS

●メタリックパール

本体価格 ¥120

- 中国製
- 素材：アクリル
- 出荷単位：5P
- P.サイズ 8.5×4.5mm

色
JANコード

品番：7218

4mm ●入数：50ヶ

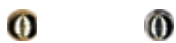

G	S
010618	010625

品番：7219

5mm ●入数：30ヶ



G	S
010632	010649

品番：7220

6mm ●入数：20ヶ



G	S
010656	010663

品番：7221

8mm ●入数：10ヶ



G	S
010670	010687

品番：7217

●パールビーズ

本体価格 ¥120

- 中国製
- 素材：アクリル
- 入数：20ヶ
- 出荷単位：5P
- P.サイズ 8.5×4.5mm



601
010410



602
010427



603
010434



604
010441



605
010458



607
010472



608
010489



609
010496



610
010502



611
010519



612
010526

●パールビーズ

本体価格 ¥120

- 中国製
- 素材：アクリル
- 出荷単位：5P
- P.サイズ 8.5×4.5mm

品番：7224

3mm ●入数：60粒



301
010717

品番：7225

4mm ●入数：40粒



401
010724

品番：7226

5mm ●入数：30粒



501
010731

品番：7227

7mm ●入数：15粒



701
010748

品番：7228

8mm ●入数：10粒



801
010755

品番：7229

10mm ●入数：5粒



101
010762

アクリルラインストーンビーズ

ACRYLIC RHINE STONE BEADS

品番：7050

●アクリルラインストーン

本体価格 ¥150

- 中国製
- 素材：アクリル
- 出荷単位：1
- P.サイズ 85×45mm

●入り数

実物大

2mm	3mm	4mm	5mm	6mm	7mm	8mm	9mm	10mm	ハート小	ハート大
約85粒	約70粒	約60粒	約50粒	約40粒	約35粒	約30粒	約25粒	約20粒	約30粒	約20粒

	No.1	No.2	No.3	No.4	No.5	No.8	No.9	No.11	No.13	No.15	No.16	No.17	No.34
	ジェット	クリスタル	シャム	ブルー	パープル	ローズ	ライトブルー	ライトパープル	ブラウン	イエロー	グリーン	ライトローズ	オレンジ
2mm	-	017709	017716	017723	-	017730	017747	017754	-	-	-	017761	-
3mm	017778	017785	017792	017808	017815	017822	017839	017846	017853	017860	017877	017884	017891
4mm	017907	017914	017921	017938	017945	017952	017969	017976	017983	017990	018003	018010	018027
5mm	018034	018041	018058	018065	018072	018089	018096	018102	018119	018126	018133	018140	018157
6mm	-	018164	-	-	-	-	-	-	-	-	-	-	-
7mm	-	018171	-	-	-	-	-	-	-	-	-	-	-
8mm	-	018188	-	-	-	-	-	-	-	-	-	-	-
9mm	-	018195	-	-	-	-	-	-	-	-	-	-	-
10mm	018201	018218	018225	018232	018249	018256	018263	018270	018287	018294	018300	018317	018324
ハート小	-	018331	-	-	-	018348	-	-	-	-	-	018355	-
ハート大	-	018362	-	-	-	018379	-	-	-	-	-	018386	-

品番：8735・8736・8737

本皮丸コード

- 品質 革 ●出荷単位 5P
- P.サイズ 65×95mm ●韓国製

本体価格 ¥300

サイズ

- 1mm
- 1.5mm
- 2mm



品番	巾	color	JAN
8735	1mm	2	020310
8736	1.5mm	12	020389
8737	2mm	22	020457

品番	巾	color	JAN
8735	1mm	4	020334
8736	1.5mm	14	020402
8737	2mm	24	020471

品番	巾	color	JAN
8735	1mm	5	020341
8736	1.5mm	15	020419
8737	2mm	25	020488

品番：8739・8740

レザー平コード

- 品質 合成皮 ●出荷単位 5P
- P.サイズ 65×95mm ●日本製



- 2mm
- 3mm

本体価格 2mm ¥200

品番	size	color	JAN
8739	2mm	201	020587

品番	size	color	JAN
8739	2mm	202	020969

品番	size	color	JAN
8739	2mm	203	020600

品番	size	color	JAN
8739	2mm	204	020617

品番	size	color	JAN
8739	2mm	205	020624

品番	size	color	JAN
8739	2mm	206	020631

品番	size	color	JAN
8739	2mm	207	020976

品番	size	color	JAN
8739	2mm	208	020983

品番	size	color	JAN
8739	2mm	209	020662

品番	size	color	JAN
8739	2mm	210	020990

本体価格 3mm ¥250

品番	size	color	JAN
8740	3mm	301	020730

品番	size	color	JAN
8740	3mm	302	020747

品番	size	color	JAN
8740	3mm	303	020754

品番	size	color	JAN
8740	3mm	304	020761

品番	size	color	JAN
8740	3mm	305	020778

品番	size	color	JAN
8740	3mm	306	020785

品番	size	color	JAN
8740	3mm	307	020792

品番	size	color	JAN
8740	3mm	308	020808

品番	size	color	JAN
8740	3mm	309	020815

品番	size	color	JAN
8740	3mm	310	020822

金具パーツ・工具

JEWELRY FINDINGS・TOOL

●キイリング



JANコード	品番	カラー	入数	本体価格
023311	9766	ゴールド	2	¥300
023328	9767	シルバー	2	

N8001 ~ N8007 本体価格 ¥750

- 中国製
- 素材：鋼材S50C
- 入数：1
- 出荷単位：1
- P. サイズ：75×205mm

さびにくいニッケルメッキ加工を施しています。

※N-8007のみニッケルメッキ加工ではありません。

- | | | | | | | |
|-----------|-----------|-----------|-----------|-----------|-----------|-----------|
| 品番：N-8001 | 品番：N-8002 | 品番：N-8003 | 品番：N-8004 | 品番：N-8005 | 品番：N-8006 | 品番：N-8007 |
| ●ニッパー | ●平ペンチ | ●丸ペンチ | ●先曲がりペンチ | ●先細平ペンチ | ●片丸ペンチ | ●ワイヤーペンチ |
| 083414 | 083421 | 083438 | 083445 | 083452 | 083469 | 083476 |

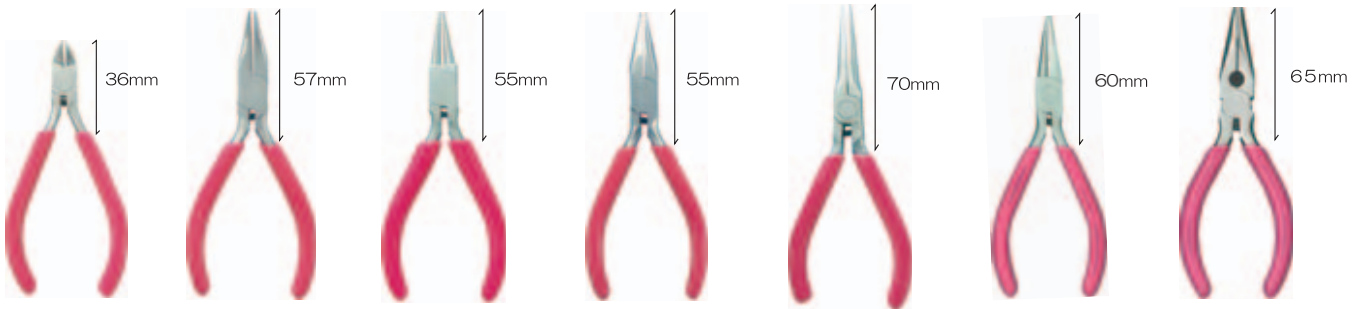

テグス・ワイヤー、ピン・チェーン等の金具類を切断できます。

金具をつぶす、曲げる、つかむ等多用途なペンチです。

先端が丸く、金具類（Tピン・9ピン等）を綺麗に丸めることができます。

先がカーブしたペンチ。引き出す、つまむ等の作業や、細かい箇所の作業に便利です。

先が細く長い平ペンチ。細かい箇所の作業に便利です。

片側の先端だけが丸く、金具類（Tピン9ピン等）をより簡単に綺麗に丸めることができます。（もう一方の先端は、丸く凹んでいません。）

先端部がギザ付きですのでしっかりつかめます。ピン・ワイヤー等の切断もできます。

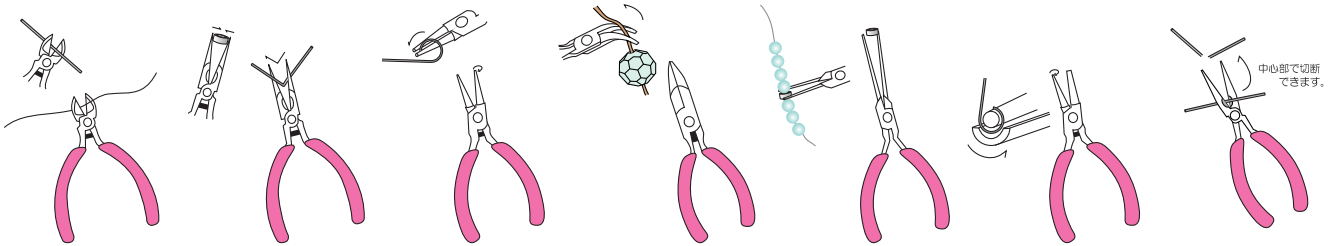

- 中国製
- 素材：ステンレス
- 入数：1
- 出荷単位：1

品番：TH12

本体価格 ¥360

●P. サイズ：30×145mm

089713



品番：TH13

本体価格 ¥360

●P. サイズ：30×145mm

089720



品番：TH14

本体価格 ¥360

●P. サイズ：30×145mm

089737



品番：TH15

本体価格 ¥360

●P. サイズ：30×145mm

089744



副資材

FINDINGS

品番：8201
●テグス 20m巻

本体価格 ￥150
●中国製
●素材：ナイロン
●入数：20m
●出荷単位：5P
●P.サイズ 65×95mm



サイズ	JANコード
1号	097503
1.5号	097510
2号	097527
3号	097534
4号	097541

品番：8218
●極太テグス 20m巻

本体価格 ￥280
●中国製
●素材：ナイロン
●入数：20m
●出荷単位：1
●P.サイズ 110×125mm



サイズ	JANコード
8号	097558
10号	097565
12号	097572

品番：8202
●倍強テグス 20m巻

本体価格 ￥200
●中国製
●素材：ナイロン
●入数：20m
●出荷単位：5P
●P.サイズ 65×95mm



サイズ	JANコード
1号	097602
1.5号	097619
2号	097626
3号	097633
4号	097640

品番：8204

●透明ゴム

本体価格 ￥200
●中国製
●素材：ナイロン
●入数：5m
●出荷単位：5P
●P.サイズ 65×95mm



サイズ	JANコード
0.5mm	098104
0.8mm	098111
1mm	098128

副資材 FINDINGS

●ビーズケース

- 日本製
- 素材：プラスチック
- 出荷単位：1



ビーズケース（5段）

サイズ	JANコード	品番	本体価格
SS	099989	7011	¥180
S	099873	7000	¥240
M	099880	7001	¥350
L	099897	7002	¥450

トップ（ふた）
☆在庫限り

サイズ	JANコード	品番	本体価格
S	099958	7008	¥40

品番：7006

●ビーズトレイ

099934

本体価格 ¥200

- 日本製
- 素材：プラスチック
- 入数：5
- 出荷単位：1

製作中、ビーズやパーツのうけ皿として。
三角型は、細かなビーズも袋・ケースに戻し易い形です。



size: W84 × H10

品番：7012

●ビーズケース24

097817

本体価格 ¥572

- 日本製
- 素材：スチロール樹脂
- 出荷単位：1

24の小さな部屋に
ビーズを美しく収納していただけます。
もちろん、仕上がったアクセサリを
コレクションしても素敵です。



size: W182 × H26 × D130

品番：7013

●ビーズケース6

097824

本体価格 ¥572

- 日本製
- 素材：スチロール樹脂
- 出荷単位：1

6つの部屋に分かれたこのタイプは
さまざまなサイズのビーズはもちろん、
テグスやコード、連パールなどの
収納にも最適です。



size: W182 × H26 × D130

品番：7014

●ビーズケースW

097831

本体価格 ¥858

- 日本製
- 素材：スチロール樹脂
- 出荷単位：1

たっぷり入る2段式のビーズケース。
上段にビーズやパーツなど
下段にはテグスやコード、大きめの
パーツなどがきれいに整理できます。



size: W182 × H50 × D130

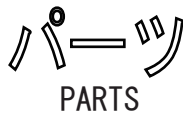

PARTS

品番：7201
動眼

- 品質 塩化ビニール
 - 出荷単位 5P
 - 日本製
 - P.サイズ 45×85mm
- 本体価格 **¥100**



size	入数	JAN
3mm	14	098401
4mm	10	098418
5mm	10	098425
6mm	8	098432
8mm	8	098449
10mm	8	098456
13mm	4	098463
15mm	2	098470
18mm	2	098487

品番：7202
目玉ボタン

- 品質 コリヤ樹脂
 - 出荷単位 5P
 - 日本製
 - P.サイズ 45×85mm
- 本体価格 **¥100**



size	入数	JAN
6mm	10	098616
8mm	8	098623
10mm	6	098630
11.5mm	6	098647
13mm	4	098654

品番：7270
さし目

- 品質 ポリスチレン
 - 出荷単位 5P
 - 日本製
 - P.サイズ 45×85mm
- 本体価格 **¥100**



Col.黒		
size	入数	JAN
2mm	6	109008
3mm	6	109015
4mm	6	109022
5mm	6	109039
6mm	6	109046
8mm	4	109053

品番：7208
宝来鈴

- 品質 真鍮
 - 出荷単位 5P
 - 日本製
 - P.サイズ 45×85mm
- 本体価格 **¥230**



Col.シルバー		
size	入数	JAN
2分	8	099316
2.5分	8	099330
3分	6	099354
4分	5	099378
5分	3	099392
6分	2	099415

Col.ゴールド		
size	入数	JAN
2分	8	099309
2.5分	8	099323
3分	6	099347
4分	5	099361
5分	3	099385
6分	2	099408

品番：7271
さし鼻

- 品質 ポリスチレン
 - 出荷単位 5P
 - 日本製
 - P.サイズ 45×85mm
- 本体価格 **¥100**



Col.黒		
size	入数	JAN
4.5mm	6	109060
6mm	5	109077
9mm	4	109084
12mm	3	109091
15mm	3	109107
18mm	2	109114

Col.茶		
size	入数	JAN
4.5mm	6	109121
6mm	5	109138
9mm	4	109145
12mm	3	109152
15mm	3	109169
18mm	2	109176

品番：7272
クリスタルアイ

- 品質 ポリスチレン
 - 出荷単位 5P
 - 日本製
 - P.サイズ 45×85mm
- 本体価格 **¥120**



Col.クリア		
size	入数	JAN
4.5mm	6	109183
6mm	6	109206
9mm	4	109220
10.5mm	4	109244
12mm	4	109268

Col.ブラウン		
size	入数	JAN
4.5mm	4	109190
6mm	4	109213
9mm	2	109237
10.5mm	2	109251
12mm	2	109275

品番：7273
キャットアイ

- 品質 ポリスチレン
 - 出荷単位 4P
 - 日本製
 - P.サイズ 45×85mm
- 本体価格 **¥160**



Col.ゴールド		
size	入数	JAN
7.5mm	4	154404
10mm	4	154411

品番：7274
クリスタルアイ

- 品質 ポリスチレン
 - 出荷単位 4P
 - 日本製
 - P.サイズ 45×85mm
- 本体価格 **¥140**



Col.ゴールド		
size	入数	JAN
7.5mm	4	154428
9mm	4	154435

Col.イエロー		
size	入数	JAN
9mm	4	154442



Col.グリーン		
size	入数	JAN
9mm	4	154459

品番：7275
ドッグノーズ

- 品質 ポリスチレン
 - 出荷単位 5P
 - 日本製
 - P.サイズ 45×85mm
- 本体価格 **¥100**



Col.黒		
size	入数	JAN
8mm	5	154466
10mm	5	154473

品番：7211
キーホルダー
スネーク

- 品質 真鍮 ●入数 2ヶ
 - サイズ 直径2.0mm
 - 出荷単位 5P
 - 日本製
 - P.サイズ 45×85mm
- 本体価格 **¥150**



ゴールド	
JAN	099514

シルバー	
JAN	099521

品番：7212
キーホルダー
メッシュ

- 品質 真鍮 ●入数 2ヶ
 - サイズ 直径2.5mm
 - 出荷単位 5P
 - 日本製
 - P.サイズ 45×85mm
- 本体価格 **¥180**



ゴールド	
JAN	099538

シルバー	
JAN	099545

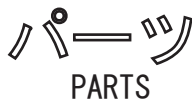

PARTS

品番:7204
ストラップコードネジ式

- サイズ 4.6cm ●品質 紺 ナイロン/金具 真鍮
 - 出荷単位 5P ●P.サイズ 4.5×8.5mm ●入数 1ヶ
 - 中国製
- 本体価格 ¥250



品番:7205
ストラップコードAG

- サイズ 6cm ●品質 紺 ナイロン/金具 真鍮
 - 出荷単位 5P ●P.サイズ 4.5×8.5mm ●入数 2ヶ
 - 中国製
- 本体価格 ¥200
JAN 098890



品番:7206
ストラップコード

- サイズ 5cm ●品質 紺 ナイロン/金具 真鍮
 - 出荷単位 5P ●P.サイズ 4.5×8.5mm ●入数 1ヶ
 - 中国製
- 本体価格 ¥140



品番:7207
ストラップカニカン付
MIX 5カラー

- サイズ 6.5cm
 - 品質 紺 ナイロン/金具 真鍮/カニカン 合金
 - 出荷単位 5P ●P.サイズ 4.5×8.5mm
 - 入数 5ヶ
 - 中国製
- 本体価格 ¥400

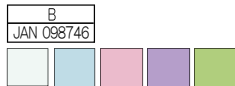
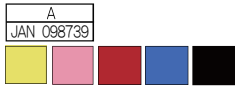

品番:7209
根付け紐カン付

- 品質 真鍮・レーヨン紐
 - サイズ 約7.5cm
 - 出荷単位 5P
 - 日本製
 - P.サイズ 4.5×8.5mm
- 本体価格 ¥180



色	JAN
紫	099460
赤	099453

品番:7210
根付け紐

- 品質 レーヨン紐
 - サイズ 約8.5cm
 - 出荷単位 5P
 - 日本製
 - P.サイズ 4.5×8.5mm
- 本体価格 ¥160



色	JAN
紫	099484
赤	099477



品番:7213
ストラップコーカニカン付

- サイズ 6.5cm ●品質 紺 ナイロン/金具 真鍮
 - 出荷単位 5P ●P.サイズ 4.5×8.5mm
 - 入数 1ヶ
- 本体価格 ¥200



品番:7262
ストラップカニカン付(2個入)

- サイズ 7cm ●品質 紺 ナイロン/金具 真鍮
 - 出荷単位 5P ●P.サイズ 4.5×8.5mm
 - 入数 2ヶ
- 本体価格 ¥150

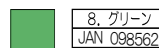
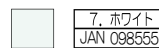
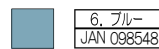
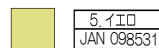
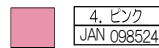
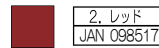
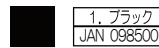

品番:7233
カニカン付チェーン

- 品質 鉄/カニカン 合金 ●入数 1ヶ
 - 出荷単位 5P
 - 日本製
 - P.サイズ 4.5×8.5mm
- 本体価格 ¥200
JAN 098906



ミニアイロンビーズ

MINI IRON BEADS



品番：8060
 サイズ：2.6mm
 本体価格：¥180
 入り数：約1000粒
 出荷単位：1パック
 素材：EVA樹脂
 パッケージサイズ：84mm×112mm

※印刷物につき、画像は多少色味が異なる場合があります。

ミニアイロンビーズ

MINI IRON BEADS



2.6mmミニアイロンビーズアソート約7500粒入り
 品番：8069
 本体価格：¥1300
 入り数：約7500粒入り
 ケースサイズ：約105mm



4 986166 011493



2.6mmペグボードスクエア
 品番：8063
 本体価格：¥600
 入り数：1枚
 サイズ：約75×75mm



4 986166 011424



2.6mmペグボードヘキサゴン
 品番：8064
 本体価格：¥600
 入り数：1枚
 サイズ：約75×75mm



4 986166 011431

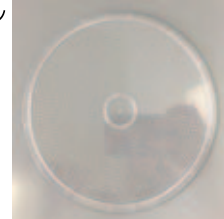

2.6mmペグボードサークル
 品番：8065
 本体価格：¥600
 入り数：1枚
 サイズ：約150mm



4 986166 011448



2.6mmペグボードスクエア
 品番：8070
 本体価格：¥800
 入り数：1枚
 サイズ：約145×145mm



4 986166 011523



2.6mmペグボードサークル
 品番：8071
 本体価格：¥600
 入り数：1枚
 サイズ：約85mm



4 986166 011530



2.6mmペグボードハート
 品番：8072
 本体価格：¥600
 入り数：1枚
 サイズ：約90×70mm



4 986166 011547



2.6mmペグボードヘキサゴン
 品番：8073
 本体価格：¥800
 入り数：1枚
 サイズ：約170×170mm



4 986166 011554



2.6mmペグボードスター
 品番：8074
 本体価格：¥600
 入り数：1枚
 サイズ：約92×105mm



4 986166 011561



ピンセット(3個入り)
 品番：8066
 本体価格：¥100
 入り数：3個
 サイズ：約110×30mm



4 986166 011455



アイロンペーパー
 品番：8067
 本体価格：¥100
 入り数：10枚
 サイズ：約150×150mm



4 986166 011462



透明アイロンシート
 品番：8068
 本体価格：¥300
 入り数：1枚
 サイズ：約230×175mm



4 986166 011479

ジョリデコール

Jolidecor

商品名	出荷単位
品番	色柄
サイズ	本体価格
	入り数
	Pサイズ
	JAN

※パーツごとに色の出方が異なります。

※印刷物につき、実物とは多少異なる場合がございます。



べっこう風パーツ	1	
SJ-207	フラワー	¥250
2×2×0.4cm	2個	
4×7.5×1cm	10g	
4 986166 039107		



べっこう風パーツ	1	
SJ-208	三角フレーム	¥300
1.7×2.5×0.4cm	2個	
4×7.5×1cm	10g	
4 986166 039114		



べっこう風パーツ	1	
SJ-209	三角	¥250
2.1×2×0.4cm	2個	
4×7.5×1cm	10g	
4 986166 039121		



べっこう風パーツ	1	
SJ-210	サークル	¥300
2×2×0.4cm	2個	
4×7.5×1cm	10g	
4 986166 039138		



べっこう風パーツ	1	
SJ-211	リング	¥300
2.5×2.5×0.4cm	2個	
4×7.5×1cm	10g	
4 986166 039145		



べっこう風パーツ	1	
SJ-212	オーバル	¥320
1.8×2.6×0.4cm	2個	
4×7.5×1cm	10g	
4 986166 039152		



べっこう風パーツ	1	
SJ-213	ドロップフレーム	¥300
2×3×0.4cm	2個	
4×7.5×1cm	10g	
4 986166 039169		



べっこう風パーツ	1	
SJ-214	オーバル	¥350
2.2×3.5×0.4cm	2個	
4×7.5×1cm	10g	
4 986166 039176		



べっこう風パーツ	1	
SJ-215	スクエア	¥270
2×2×0.4cm	2個	
4×7.5×1cm	10g	
4 986166 039183		



べっこう風パーツ	1	
SJ-216	スクエアフレーム	¥270
2.6×2.6×0.4cm	2個	
4×7.5×1cm	10g	
4 986166 039190		



べっこう風パーツ	1	
SJ-217	レクタングルフレーム	¥350
2×3.5×0.4cm	2個	
4×7.5×1cm	10g	
4 986166 039206		



べっこう風パーツ	1	
SJ-218	ドロップ	¥350
2.4×3.2×0.4cm	2個	
4×7.5×1cm	10g	
4 986166 039213		



べっこう風パーツ	1	
SJ-219	ジュエリー	¥330
1.8×3.6×0.4cm	2個	
4×7.5×1cm	10g	
4 986166 039220		



べっこう風パーツ	1	
SJ-220	リーフ	¥350
1.5×4.8×0.4cm	2個	
4×7.5×1cm	10g	
4 986166 039237		



べっこう風パーツ	1	
SJ-221	サークル	¥240
3.4×3.4×0.4cm	1個	
4×7.5×1cm	10g	
4 986166 039244		

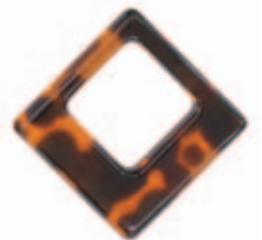

べっこう風パーツ	1	
SJ-222	スクエア	¥240
4.3×4.3×0.4cm	1個	
4×7.5×1cm	10g	
4 986166 039251		

ジョリデコール

Jolidecor

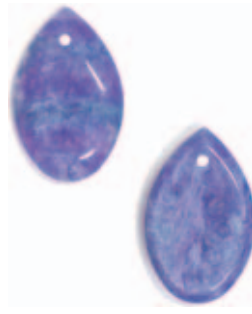

カラーベツ甲チャーム	1
SJ223	¥270
1.3×2×0.3cm	2個
4×7.5×1cm 10g	
イエロー	
ピンク	
ブルー	



カラーベツ甲チャーム	1
SJ224	¥230
1.7×4×0.3cm	1個
4×7.5×1cm 10g	
イエロー	
ピンク	
ブルー	



カラーベツ甲チャーム	1
SJ225	¥250
4×2.5×0.3cm	1個
4×7.5×1cm 10g	
イエロー	
ピンク	
ブルー	



カラーベツ甲チャーム	1
SJ226	¥260
0.6×2.6×0.3cm	2個
4×7.5×1cm 10g	
イエロー	
ピンク	
ブルー	



カラーベツ甲チャーム	1
SJ227	¥270
1.4×2×0.3cm	2個
4×7.5×1cm 10g	
イエロー	
ピンク	
ブルー	

ジョリデコール

Jolidecor



カラーベツ甲チャーム	1
SJ228	¥340
1.2×3.2×0.3cm	2個
4×7.5×1cm 10g	
イエロー	
ピンク	
ブルー	

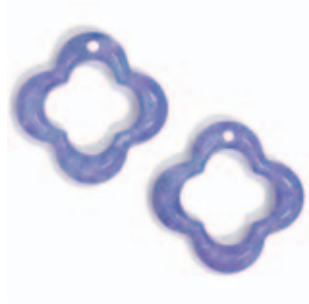

カラーベツ甲チャーム	1
SJ229	¥330
2×2×0.3cm	2個
4×7.5×1cm 10g	
イエロー	
ピンク	
ブルー	



カラーベツ甲チャーム	1
SJ230	¥330
2.6×2.6×0.3cm	2個
4×7.5×1cm 10g	
イエロー	
ピンク	
ブルー	



カラーベツ甲チャーム	1
SJ231	¥350
1.9×3×0.3cm	2個
4×7.5×1cm 10g	
イエロー	
ピンク	
ブルー	



カラーベツ甲チャーム	1
SJ232	¥350
2.4×2.4×0.3cm	2個
4×7.5×1cm 10g	
イエロー	
ピンク	
ブルー	

ジョリデコール

Jolidecor



カラーベツ甲チャーム	1
SJ233	¥350
1.8×2.5×0.3cm	2個
4×7.5×1cm 10g	
イエロー	
ピンク	
ブルー	



カラーベツ甲チャーム	1
SJ234	¥360
1.8×2.7×0.3cm	2個
4×7.5×1cm 10g	
イエロー	
ピンク	
ブルー	



カラーベツ甲チャーム	1
SJ235	¥350
2.1×2×0.3cm	2個
4×7.5×1cm 10g	
イエロー	
ピンク	
ブルー	



カラーベツ甲チャーム	1
SJ236	¥330
2×2×0.3cm	2個
4×7.5×1cm 10g	
イエロー	
ピンク	
ブルー	



カラーベツ甲チャーム	1
SJ237	¥330
1.6×2.8×0.3cm	2個
4×7.5×1cm 10g	
イエロー	
ピンク	
ブルー	

ジョリデコール

Jolidecor



ウッドフレーム

お気に入りのパーツを封入して使えるウッドフレーム。
裏はフラットなので、ピンをつけてブローチに仕立てたり、
横に小さな穴が開いているため、ヒートンをさして使うこともできます。
※天然素材のため、1つずつ色の出方・濃淡は異なります。

商品名	出荷単位
品番	本体価格
サイズ	入り数
Pサイズ	
JAN	



ウッドフレーム	1
SJ-101、102	¥230
2.8×2.8×0.5cm	1個
4×7.5×1cm 10g	
ホワイト SJ-101	
ナチュラル SJ-102	

ウッドフレーム	1
SJ-103、104	¥290
2.1×2.7×0.5cm	1個
4×7.5×1cm 10g	
ホワイト SJ-103	
ナチュラル SJ-104	

ウッドフレーム	1
SJ-105、106	¥440
2.4×3.2×0.5cm	1個
4×7.5×1cm 10g	
ホワイト SJ-105	
ナチュラル SJ-106	



ハーバリウム
Herbarium



使い方動画公開中！



新感覚のフラワーインテリア
ドライフラワーを瓶に詰めてオイルで満たします
光の反射を受けると植物がよりきれいに見えます
ギフトやご自宅用に



1 完成形をイメージしてドライフラワーを並べます。



2 バランスをみながらピンセットでドライフラワーを入れます。



3 時間がたつと浮いてしまうこともあるので、中身は密に入れましょう。



4 ビンを伝わせながらゆっくりオイルを注ぎ、フタをしっかり閉めます。

ハーバリウム資材

透明度が高く、中のフラワーが
きれいに見えるハーバリウム専用ボトル



電球型	
N-20	¥420
216ml	1
	
W72×H135mm	



円錐（大）	
N-22	¥350
141ml	1
	
W51×H178mm	



フラスコ型	
N-26	¥330
117ml	1
	
W72×47×H93mm	



広口（小）	
N-27	¥440
200ml	1
	
W67×H60mm	



商品名	
品番	本体価格
容量	出荷単位
JAN	
商品サイズ	

四角柱（小）	
N-11	¥350
150ml	1
	
W40×H167mm	



四角柱（大）	
N-12	¥380
200ml	1
	
W40×H214mm	



ハーバリウム専用オイル

高粘度のミネラルオイル（流動パラフィン）。
 プリザーブドフラワーやドライフラワーの液浸用。
 粘度が高いため、中のフラワーが動きにくく、きれいに保たれます。
 引火点が 250℃以上で非危険物のため、安全にお使いいただけます。
 ※絶対に他の物と混ぜて使用しないでください。

商品名	粘度	引火点
流動パラフィン380#	380	250℃以上 (非危険物)
流動パラフィン350#	350	220℃
流動パラフィン70#	70	200℃

ハーバリウム専用オイル	
N-10	¥1,500
500ml	1
	



ロングピンセット

長いボトルでもそこまで届く、
 ロングタイプのピンセット。

ロングピンセット	
TH-19	¥420
27cm	1
	



ハーバリウムの作り方を
 簡単にまとめた用紙付き！

スターターセット

初めてさんにぴったりのスターターセット。
 ハーバリウム作りに欠かせない点が入っています。

- ・専用オイル 500ml
- ・専用ボトル 200ml
- ・ロングピンセット

好みのドライフラワーを用意するだけで
 すぐに作り始められます！

ハーバリウムスターターセット	
N-13	¥2,300
	1
	



FABRIC COLLECTION

生地 カタログ

NAITOSHOJI

内藤商事株式会社

2018.10

広巾カラーシーチング

品番：CF-7500

サイズ：約106cm×9m

本体価格：¥680/m

素材：綿100%

色数：36色

形状：半折板巻

生産国：日本

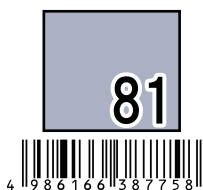
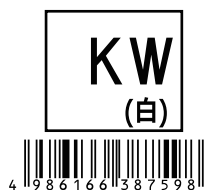

広巾カラーブロード

品番：CF-8500

サイズ：約110cm×9m

本体価格：¥680/m

素材：綿100%

色数：38色

形状：半折板巻

生産国：日本

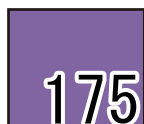
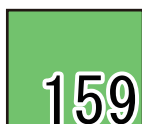
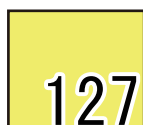
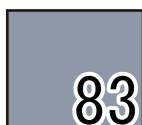
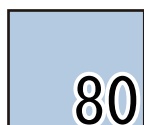
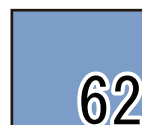
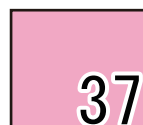
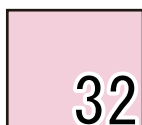
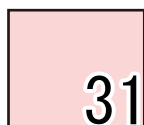
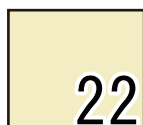
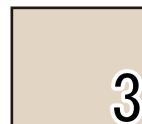
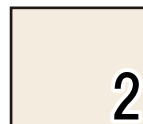

エイティスケアカットクロス

品番：CFC1

サイズ：約50cm×50cm

パッケージサイズ：約12cm×13cm

本体価格：¥320/枚

素材：綿100%

出荷単位：3枚

色数：39色

生産国：日本

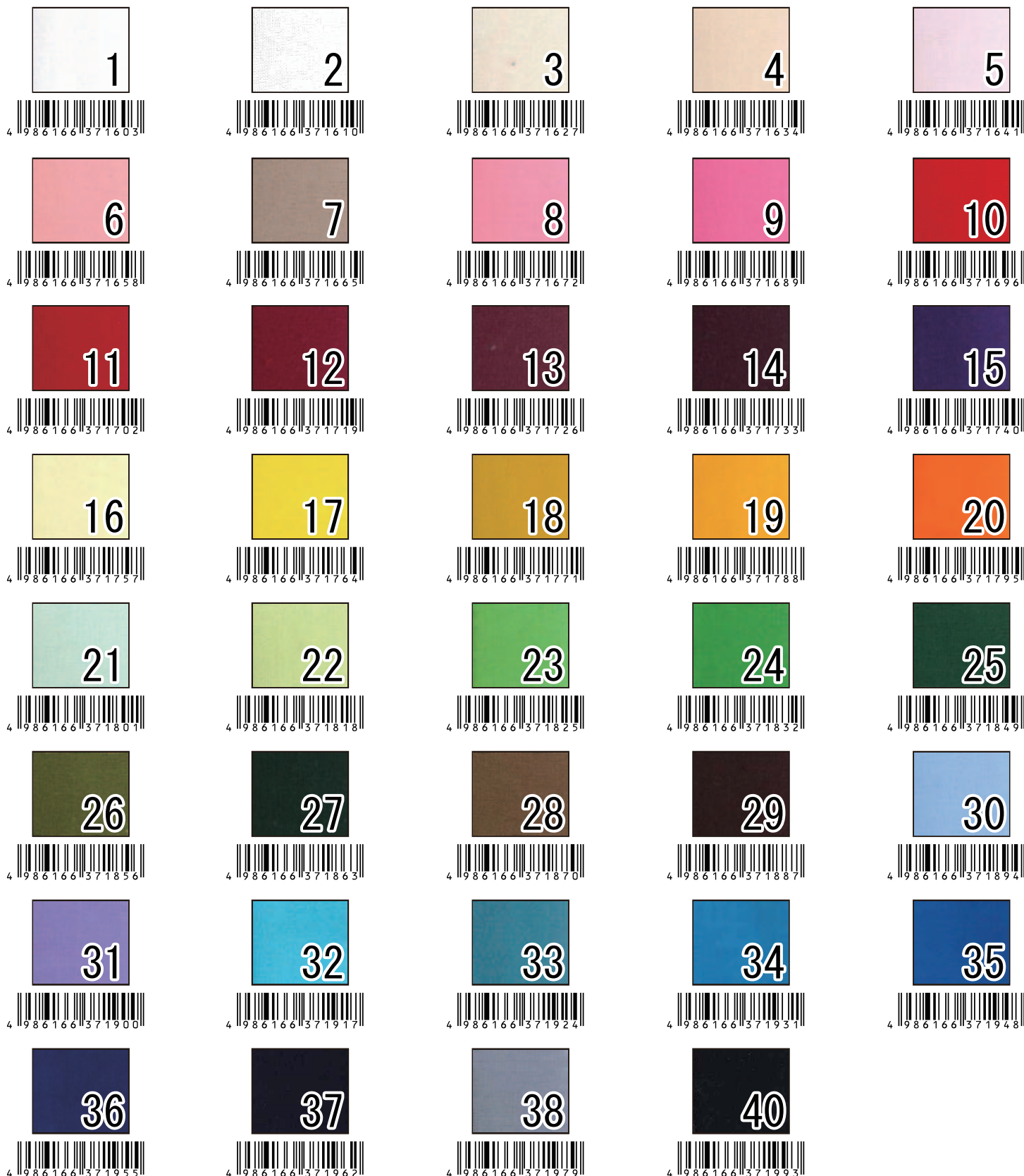

むら染カットクロス

品番：CFC2

サイズ：約45cm×50cm

パッケージサイズ：約12cm×13cm

本体価格：¥320/枚

素材：綿100%

出荷単位：3枚

色数：40色

生産国：日本

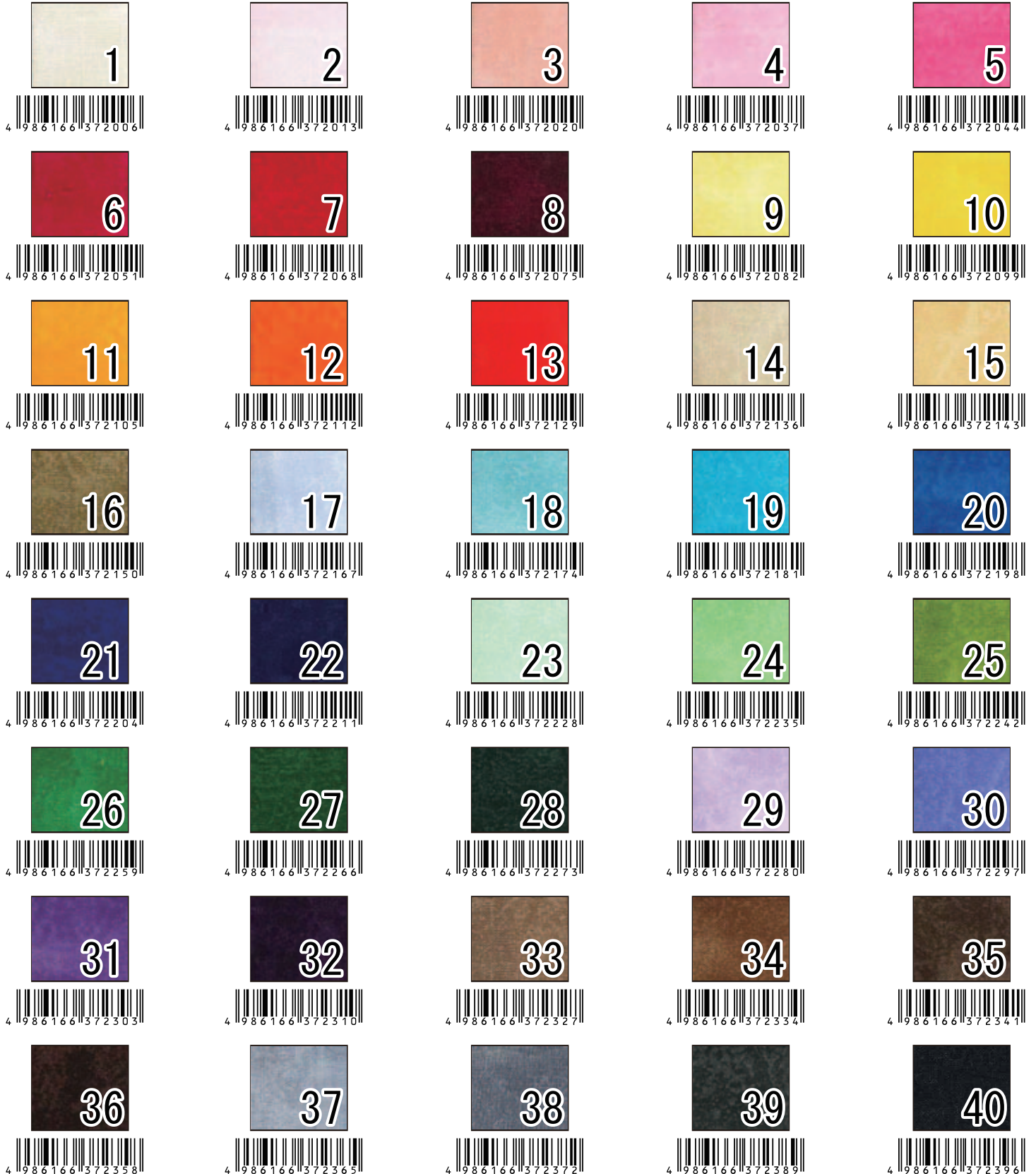

ロイヤルタータンチェック

品番：CF-13110

サイズ：約145cm×14m

本体価格：¥1500/m

素材：綿100%

色数：6色

形状：半折板巻

生産国：日本



1



2



11



6



7



9

約70%縮小

フラットギンガム

品番：CF-53000

サイズ：約110cm×10m

本体価格：¥780/m

素材：綿100%

色数：24色

形状：半折板巻

生産国：日本

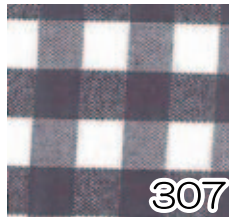
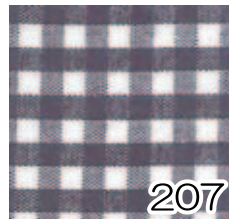
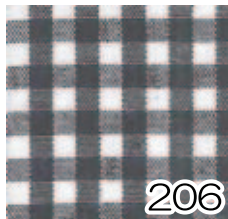
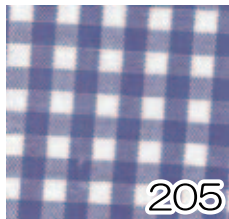
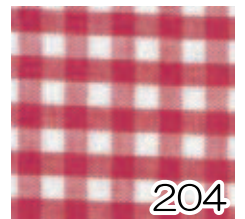
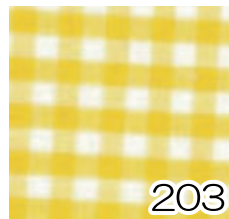
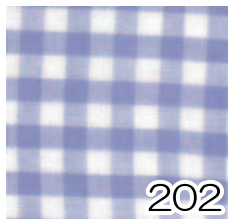
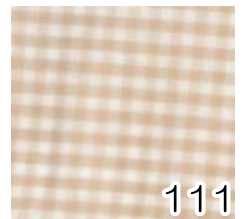
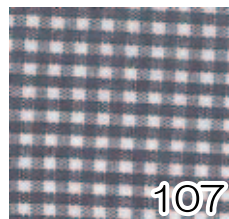
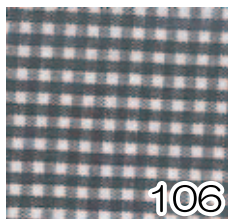
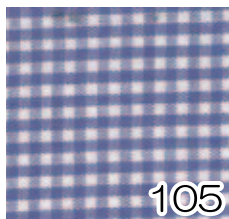
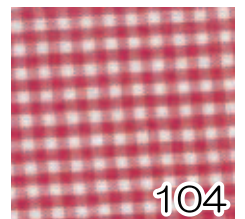
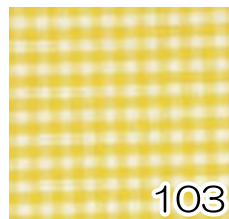
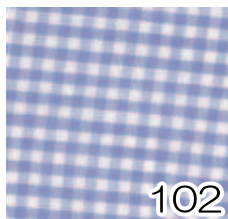
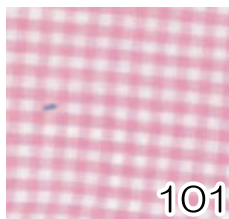

ブロード水玉プリント

品番：CF-88190

サイズ：約112cm×12m

本体価格：¥680/m

素材：綿100%

色数：88色

形状：半折板巻

生産国：日本

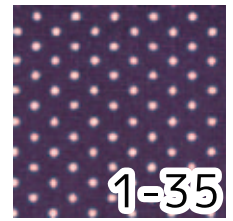
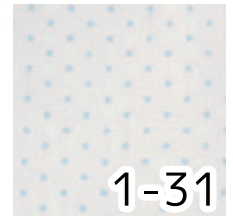
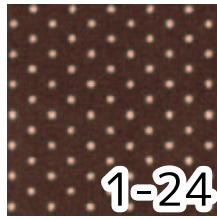
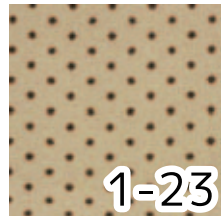
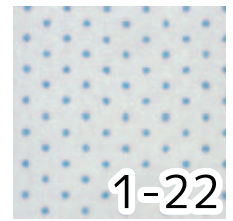
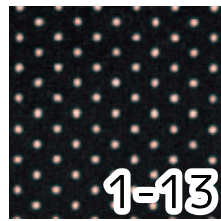
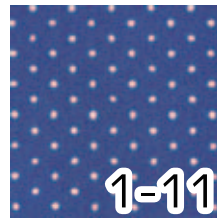
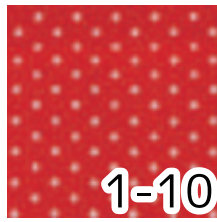
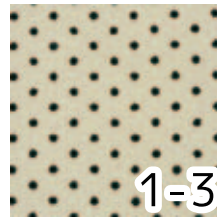
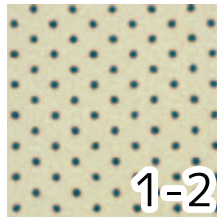
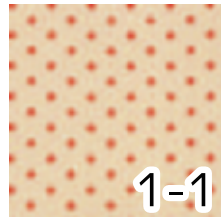

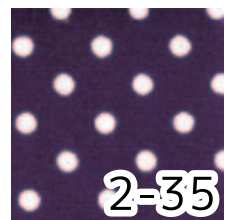
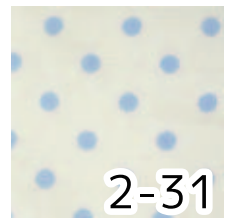
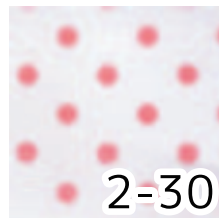
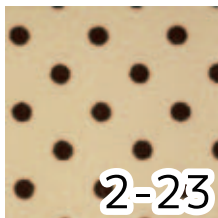
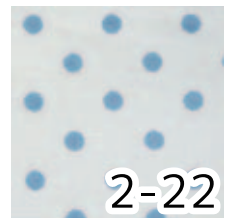
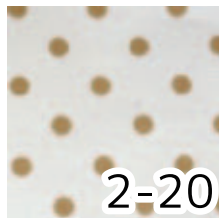
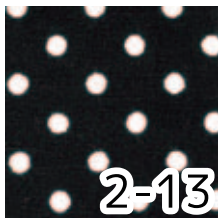
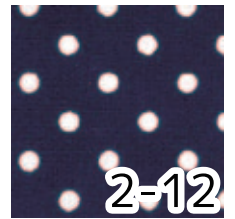
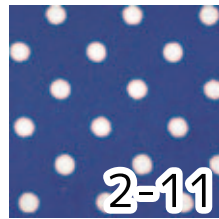
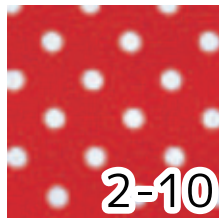
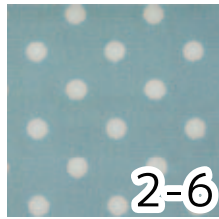
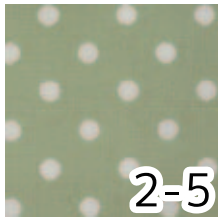
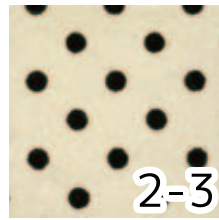
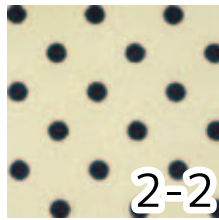
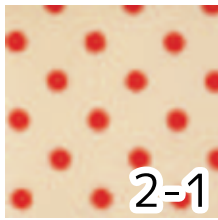

ブロード水玉プリント

品番：CF-88190

サイズ：約112cm×12m

本体価格：¥680/m

素材：綿100%

色数：88色

形状：半折板巻

生産国：日本

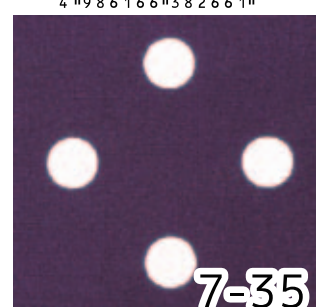
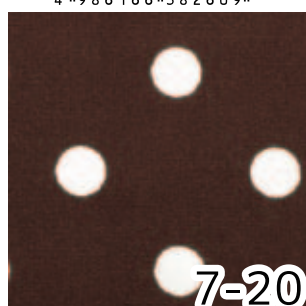
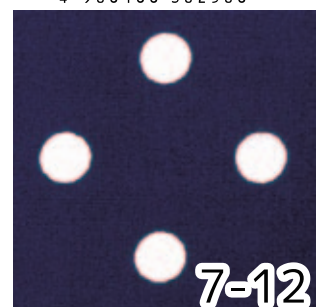
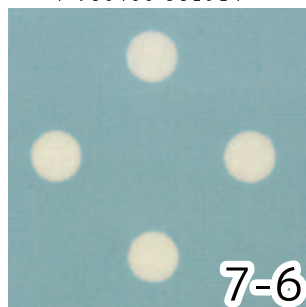
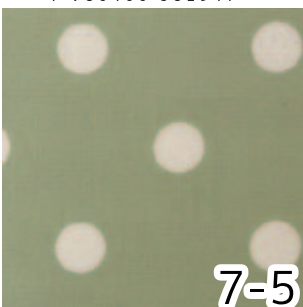
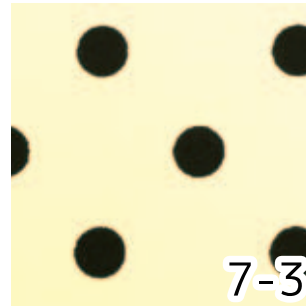
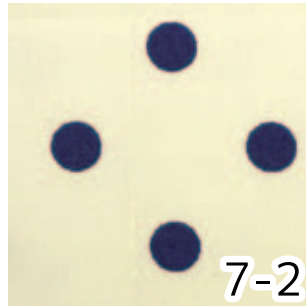
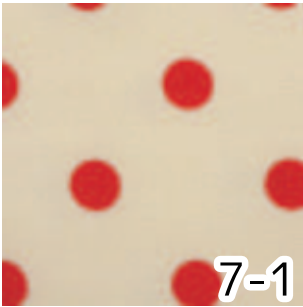

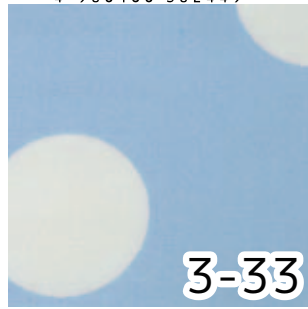
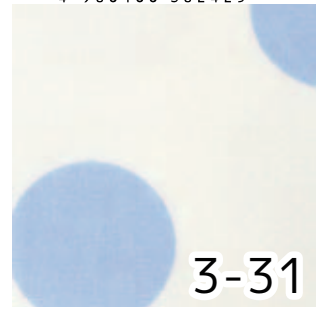
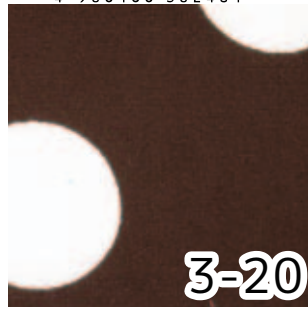
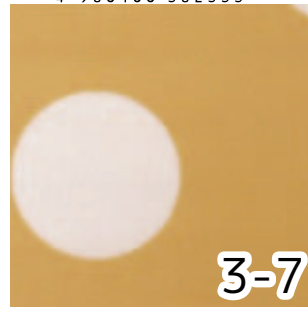
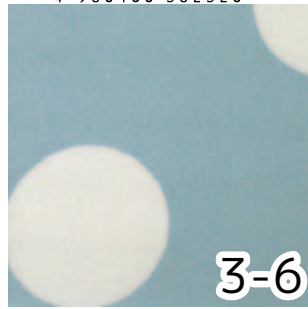
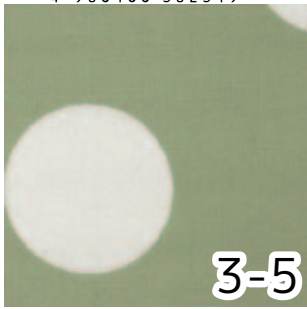
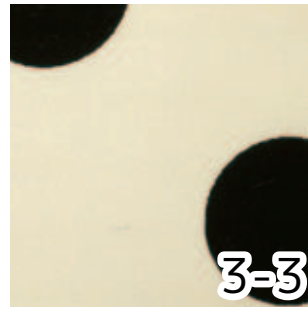
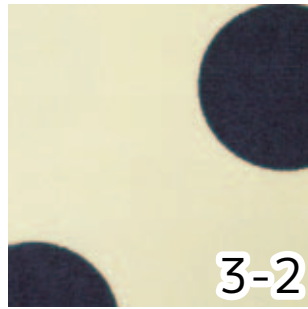

前掛け帆布

無地

品番：KI
 サイズ：約47cm×70cm
 本体価格：生色 ¥2300/枚
 カラー ¥3400/枚
 素材：綿100%

色数：8色
 形状：丸巻
 生産国：日本



縁起柄

品番：EN
 サイズ：約47cm×70cm
 本体価格：¥4000/枚
 素材：綿100%

色数：8色
 形状：丸巻
 生産国：日本

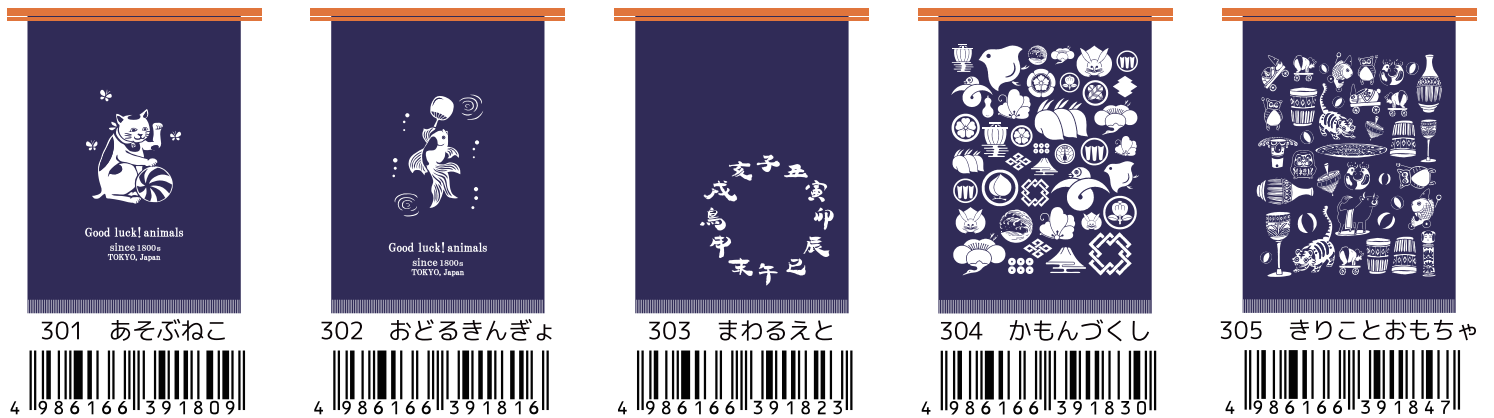

前掛け紐

品番：FU
 サイズ：約7.5cm×10m
 本体価格：¥3500/反
 素材：綿100%

色数：2色
 形状：丸巻
 生産国：日本

参考作品



001



002



パッチワークボード



ボードの柄は
赤系・青系・黄色系があります。

* 柄は予告なしに変更致します。

Sample

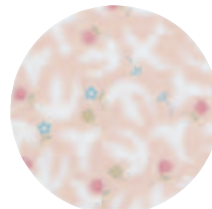

赤系



青系

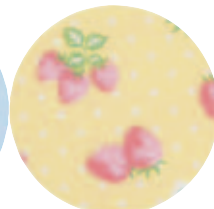

黄色系

シングル（裏面がサンドペーパー）

品番：CFPB-04

サイズ：よこ約 24 cm × たて約 29 cm

本体価格：¥1400

生産国：日本

出荷単位：1 枚

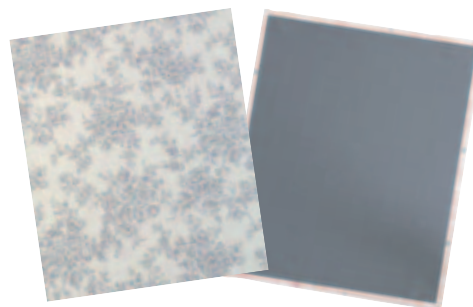

ダブル（サンドペーパーとカッティングマット）

※在庫が無くなり次第、終了です。

品番：CFPB-03

サイズ：よこ約 48 cm × たて約 29 cm

※開いた状態

本体価格：¥3800

生産国：日本

出荷単位：1 枚

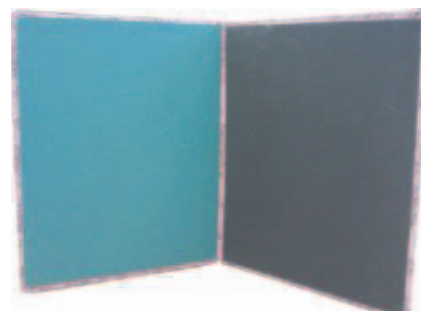

Heartful Life

 内藤商事株式会社

URL <http://www.naitoshoji.co.jp/>

Mail craft@naitoshoji.co.jp

本社 〒103-0004
クラフトセンター 〒124-0012

東京都中央区東日本橋 3-13-1
東京都葛飾区立石 8-43-13

Tel 03-3665-7110 / Fax 03-3663-5237
Tel 03-5671-7110 / Fax 03-3694-7168

 @naito_info

 @naitoshoji_nsk/

 内藤商事株式会社