

# NAITO ハンドクラフトコレクション

## / HANDICRAFT COLLECTION

縫い糸 / SEWING THREAD

編み針・用具 / KNITTING NEEDLE・INSTRUMENT

シンブル・杵 / THIMBLE・FLAME

ベルト・ゴム・テープ・紐 / BELT・ELASTIC・TAPE・STRING

パーツ / PARTS

ファスナー / FASTENER

ボタン / BUTTON

レース・テープリボン / LACE・RIBBON

エコバッグ / ECO-FRIENDLY GOODS

ネーム・ゼッケンテープ / NAME&NUMBERTAPE

リボン / RIBBON

刺し子 / QUILTED COAT

刺しゅう / EMBROIDERY

麻ひも / JUTE

持ち手・口金 / HANDLE・CLASP

手芸綿・キルト綿 / HANDICRAFT COTTON・QUILT COTTON

フェルト / FELT

キューピー / KEWPIE DOLL

パーツ / PARTS

クラフトテープ / CRAFT TAPE

手芸キット / KIT



藤 娘



やまと

PUPPET

Heartful Life

Naska Hand Craft

2014. 4

# 目次 / CONTENTS

縫い糸 / SEWING THREAD . . . . . 4/1-1

## 編み物・裁縫材料 / KNITTING&SEWING

編み針・用具 / KNITTING NEEDLE・INSTRUMENT . . . . . 5/1-1 ~ 6  
シンプル・枠 / THIMBLE・FLAME . . . . . 5/2-1  
ベルト・ゴム・テープ・紐 / BELT・ELASTIC・TAPE・STRING . . . 5/3-1 ~ 5  
パーツ / PARTS . . . . . 5/4-1 ~ 2  
ファスナー / FASTENER . . . . . 5/4-3  
スナップ / SNAP . . . . . 5/4-4

## 服飾材料 / CLOTHING&ACCESSORIES

ボタン / BUTTON . . . . . 6/1-1 ~ 3  
レース・テープリボン / LACE・RIBBON . . . . . 6/2-1 ~ 11  
エコバッグ / ECO-FRIENDLY GOODS . . . . . 6/3-1 ~ 3  
ネーム・ゼッケンテープ / NAME&NUMBERTAPE . . . . . 6/4-1  
リボン / RIBBON . . . . . 6/5-1 ~ 2

## 手芸材料 / HAND CRAFT

刺し子 / QUILTED COAT . . . . . 7/1-1 ~ 3  
刺しゅう / EMBROIDERY . . . . . 7/1-4  
麻ひも / JUTE . . . . . 7/1-5  
持ち手・口金 / HANDLE・CLASP . . . . . 7/2-1 ~ 5  
手芸綿・キルト綿 / HANDICRAFT COTTON・QUILT COTTON . . . 7/3-1  
フェルト / FELT . . . . . 7/4-1 ~ 4  
キューピー / KEWPIE DOLL . . . . . 7/5-1  
パーツ / PARTS . . . . . 7/5-2 ~ 4  
クラフトテープ / CRAFT TAPE . . . . . 7/6-1  
手芸キット / KIT . . . . . 7/7-1

### 注意書

- 1) 商品の色は印刷のため実際の色と異なる場合があります。
- 2) カタログに表示の本体価格には、消費税は含まれません。
- 3) やむを得ず商品の仕様・価格の変更又は、中止等の場合がありますので  
あらかじめご了承ください。

Please note:

- 1) The color of the actual product may differ due to printing.
- 2) The prices listed on the catalogue exclude sales tax.
- 3) Due to unforeseen circumstances, there may be specification changes, price changes and/or discontinuation of our products



家庭糸 細口

●番手 30/3 100m ●品質 綿100%  
●出荷単位 5巻 ●カード巻 ●日本製  
本体価格 ¥150



家庭糸 太口

●番手 20/3 100m ●品質 綿100%  
●出荷単位 5巻 ●カード巻 ●日本製  
本体価格 ¥150

細口	カラー	1(白)	2(黒)	4(赤)	5	6	7	8	9	10	11	12	13
	JAN	130590	130606	130613	130620	130637	130644	130651	130668	130675	130682	130699	130705
太口	カラー	14	15	16	17	18	19	20	21	22	23	24	
	JAN	130712	130729	130736	130743	130750	130767	130774	130781	130798	130804	130811	



ガス東京糸

●番手 20/3 200m ●品質 綿100%  
●出荷単位 10カセ ●18g ●日本製

カラー	JAN	本体価格
白	130569	¥160
黒	130576	¥180
赤	130583	¥200



しつけ糸 色毛

●番手 40/3 420m ●品質 綿100%  
●出荷単位 10カセ ●18g ●日本製  
本体価格 ¥220

カラー	JAN
赤	130521
サックス	130545
ピンク	130552
黄	130538



しつけ糸 白毛

●番手 40/3 ●品質 綿100%  
●カセ ●日本製  
●出荷単位 18g 10カセ  
36g 5カセ

Size	JAN	本体価格
18g 420m	130507	¥130
36g 840m	130514	¥200



綿しつけ糸

●番手 40/2 100m  
●品質 綿100%  
●出荷単位 5巻 ●カード巻  
●日本製

本体価格 ¥100  
JAN 130859



しつけ糸 生成

●番手 40/3 500m  
●品質 綿100%  
●出荷単位 1巻 ●ポビン巻  
●日本製

本体価格 ¥280  
JAN 130866



たこ糸 生成

●番手 40/2 100m  
●品質 綿100%  
●出荷単位 5巻 ●カード巻  
●日本製

本体価格 ¥160  
JAN 130873

★印の品番は、在庫が無くなり次第、廃盤とさせていただきます。

### 玉付2本針

- 品質 竹/玉部分 木
- 出荷単位 1組 ●日本製
- P.サイズ
- 0~9号 37×400mm
- 10号~10mm 45×400mm
- 12・15mm 75×450mm



サイズ	本体価格	JAN
0	¥650	831002
1	¥650	831019
2	¥650	831026
3	¥650	831033
4	¥650	831040
5	¥650	831057
6	¥700	831064
7	¥700	831071
8	¥700	831088
9	¥700	831095
10	¥700	831101
11	¥700	831118
12	¥700	831125
13	¥700	831132
14	¥700	831149
15	¥700	831156
7mm	¥1,000	831170
8mm	¥1,000	831187
9mm	¥1,000	831194
10mm	¥1,000	831200
12mm(12/15)	¥1,000	831224
15mm(12/15)	¥1,100	831255

### 特長針

- 品質 竹 ●出荷単位 1組
- 日本製
- P.サイズ
- 0~9号 37×355mm
- 10号~10mm 43×355mm

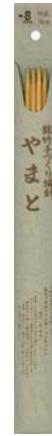

サイズ	本体価格	入数	JAN
0	¥700	5	832009
1	¥700	5	832016
2	¥700	5	832023
3	¥700	5	832030
4	¥700	5	832047
5	¥700	5	832054
6	¥800	4	832061
7	¥800	4	832078
8	¥800	4	832085
9	¥800	4	832092
10	¥800	4	832108
11	¥800	4	832115
12	¥800	4	832122
13	¥800	4	832139
14	¥800	4	832146
15	¥800	4	832153

### 長針

- 品質 竹 ●出荷単位 1組
- 日本製
- P.サイズ
- 0~9号 37×305mm
- 10号~10mm 43×305mm

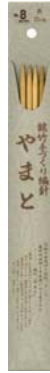

サイズ	本体価格	入数	JAN
0	¥650	5	833006
1	¥650	5	833013
2	¥650	5	833020
3	¥650	5	833037
4	¥650	5	833044
5	¥650	5	833051
6	¥750	4	833068
7	¥750	4	833075
8	¥750	4	833082
9	¥750	4	833099
10	¥750	4	833105
11	¥750	4	833112
12	¥750	4	833129
13	¥750	4	833136
14	¥750	4	833143
15	¥750	4	833150

### 短針

- 品質 竹 ●出荷単位 1組
- 日本製
- P.サイズ 37×250mm

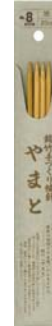

サイズ	本体価格	入数	JAN
0	¥650	5	834003
1	¥650	5	834010
2	¥650	5	834027
3	¥650	5	834034
4	¥650	5	834041
5	¥650	5	834058
6	¥750	4	834065
7	¥750	4	834072
8	¥750	4	834089
9	¥750	4	834096
10	¥750	4	834102
11	¥750	4	834119
12	¥750	4	834126
13	¥750	4	834133
14	¥750	4	834140
15	¥750	4	834157

### アフガン針

- 品質 竹 ●出荷単位 1組
- 日本製
- P.サイズ 37×400mm



サイズ	本体価格	JAN
0	¥550	835000
1	¥550	835017
2	¥550	835024
3	¥550	835031
4	¥550	835048
5	¥550	835055
6	¥550	835062
7	¥550	835079
8	¥550	835086
9	¥550	835093
10	¥550	835109
11	¥550	835116
12	¥550	835123
13	¥550	835130
14	¥550	835147
15	¥550	835154
7mm	¥750	835178
8mm	¥750	835185
10mm	¥750	835208

### 両面アフガン針

- 品質 竹 ●出荷単位 1組
- 日本製
- P.サイズ 37×355mm

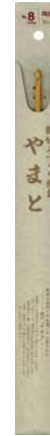

サイズ	本体価格	JAN
0	¥650	836007
1	¥650	836014
2	¥650	836021
3	¥650	836038
4	¥650	836045
5	¥650	836052
6	¥650	836069
7	¥650	836076
8	¥650	836083
9	¥650	836090
10	¥650	836106
11	¥650	836113
12	¥650	836120
13	¥650	836137
14	¥650	836144
15	¥650	836151
7mm	¥800	836175
8mm	¥800	836182
10mm	¥800	836205

### カウチン針

- 品質 竹 ●出荷単位 1組
- P.サイズ 7.5×400mm
- 入数 5本 ●日本製



サイズ	本体価格	JAN
6mm	¥1,200	842169
7mm	¥1,200	842176
8mm	¥1,200	842183
10mm	¥1,200	842206

厳選された天然竹から人の心を編むにふさわしい針を作り上げました。理想的な針先形状に秘伝工法による硬質加工を施した最高級品です。竹は生きていますので気候、湿度によって曲がりが生じる事があります。永く大切に愛用ください。

大和の自然竹と伝統、そして最新の技術から生まれた銘竹「やまと」



### 輪針 100cm

●品質 竹/アルミ ナイロン  
●出荷単位 1組 ●日本製  
●P.サイズ 67×186mm



サイズ	本体価格	JAN
7mm	¥1,200	850171
8mm	¥1,200	850188
10mm	¥1,200	850201

### 輪針 40cm

●品質 竹/アルミ/ナイロン  
●出荷単位 1組 ●日本製  
●P.サイズ 67×186mm



サイズ	本体価格	JAN
0	¥750	847003
1	¥750	847010
2	¥750	847027
3	¥850	847034
4	¥850	847041
5	¥850	847058
6	¥850	847065
7	¥850	847072
8	¥850	847089
9	¥850	847096
10	¥850	847102
11	¥850	847119
12	¥850	847126
13	¥850	847133
14	¥850	847140
15	¥850	847157
7mm	¥1,200	847171
8mm	¥1,200	847188
10mm	¥1,200	847201

### 輪針 60cm

●品質 竹/アルミ ナイロン  
●出荷単位 1組 ●日本製  
●P.サイズ 67×186mm



サイズ	本体価格	JAN
0	750	848000
1	750	848017
2	750	848024
3	850	848031
4	850	848048
5	850	848055
6	850	848062
7	850	848079
8	850	848086
9	850	848093
10	850	848109
11	850	848116
12	850	848123
13	850	848130
14	850	848147
15	850	848154
7mm	1200	848178
8mm	1200	848185
10mm	1200	848208

### 輪針 80cm

●品質 竹/アルミ/ナイロン  
●出荷単位 1組 ●日本製  
●P.サイズ 67×186mm



サイズ	本体価格	JAN
0	750	849007
1	750	849014
2	750	849021
3	850	849038
4	850	849045
5	850	849052
6	850	849069
7	850	849076
8	850	849083
9	850	849090
10	850	849106
11	850	849113
12	850	849120
13	850	849137
14	850	849144
15	850	849151
7mm	1200	849175

### 柄付 レース針

●品質 鉄/竹  
●出荷単位 1組  
●日本製  
●P.サイズ 40×190mm  
本体価格 ¥550



サイズ	JAN
0	846006
2	846020
4	846044
6	846068
8	846082
10	846105
12	846129

### 柄付竹 片かぎ針

●品質 竹  
●出荷単位 1組  
●日本製  
●P.サイズ 40×190mm  
本体価格 ¥600



サイズ	JAN
2/0	844026
3/0	844033
4/0	844040
5/0	844057
6/0	844064
7/0	844071
8/0	844088
10/0	844101

### 柄付 レース針 セット

●出荷単位 1組●入数 7本  
●P.サイズ 100×190mm  
本体価格 ¥3,800

JAN 846303



### 柄付軽金 片かぎ針 セット

●出荷単位 1組●入数 8本  
●P.サイズ 100×190mm  
本体価格 ¥4,800

JAN 845306



### 柄付竹 片かぎ針 セット

●出荷単位 1組●入数 8本  
●P.サイズ 100×190mm  
本体価格 ¥4,800

JAN 844309

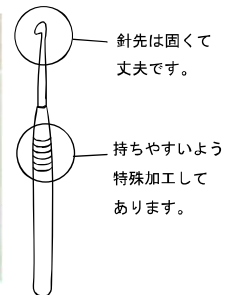

### 柄付軽金 片かぎ針

●品質 竹/アルミ  
●出荷単位 1組  
●日本製  
●P.サイズ 40×190mm  
本体価格 ¥600



サイズ	JAN
2/0	845023
3/0	845030
4/0	845047
5/0	845054
6/0	845061
7/0	845078
8/0	845085
10/0	845108

### 両かぎ針

●品質 竹  
●出荷単位 1組  
●日本製  
●P.サイズ 37×210mm  
本体価格 ¥400



サイズ	JAN
10×15	837059
10×7	837035
12×8	837042
3×0	837004
5×2	837011
7×3	837028

★印の品番は、在庫が無くなり次第、廃盤とさせていただきます。

## プチやまと 片かぎ針

- 品質 竹
  - 出荷単位 1組
  - 日本製
  - P.サイズ
- 2/0～10/0号 37×215mm  
7mm～10mm 37×230mm  
12・15mm 43×290mm



サイズ	本体価格	JAN
2/0	¥360	807120
3/0	¥360	807137
4/0	¥360	807144
5/0	¥360	807151
6/0	¥360	807168
7/0	¥360	807175
7.5/0	¥360	807236
8/0	¥360	807182
9/0	¥360	807199
10/0	¥360	807205
7mm	¥500	807267
8mm	¥500	807212
10mm	¥600	807229
12mm	¥650	807243
15mm	¥650	807250

★

## プチやまと 玉付針

- 品質 竹/木
  - 出荷単位 1組
  - 日本製
  - P.サイズ
- 3～9号 37×290mm  
10号～10mm 43×290mm  
12mm～15mm 75×360mm



サイズ	本体価格	JAN
3	¥450	828033
4	¥450	828040
5	¥450	828057
6	¥450	828064
7	¥450	828071
8	¥450	828088
9	¥450	828095
10	¥550	828101
11	¥550	828118
12	¥550	828125
13	¥550	828132
14	¥550	828149
15	¥550	828156
7mm	¥660	828170
8mm	¥660	828187
10mm	¥660	828200
12mm	¥900	828224
15mm	¥900	828255

★

## プチやまと 輪針

- 品質 竹/ナイロン
  - 出荷単位 1組
  - 日本製
  - P.サイズ
- 4～10号 43×185mm

本体価格 ¥700



サイズ	JAN
4	829047
6	829061
8	829085
10	829108

## プチやまと 短短針

- 品質 竹
  - 出荷単位 1組
  - 入数 6本 ●日本製
  - P.サイズ 36×217mm
- 本体価格 ¥580



サイズ	JAN
2	807021
3	807038
4	807045
5	807052
6	807069
7	807076

### “やまと輪針”の特徴

自然の素材の竹とナイロンコードとの  
接続金具部分が回転し、編み出し中に  
起きるコードのねじれを解消いたしました。  
完成まで編みやすい輪針に工夫がなされております。

## 編針小物用セット

(キルトケース  
カンタン編み方レシピ付)

- 品質
- 針先 竹
- コード ナイロン
- 玉 木製
- キルトケース 綿
- 出荷単位 1組 ●日本製
- P.サイズ 148×350mm
- 本体価格 ¥5,000

## セット内容

- 輪針 40cm 6号
- フチ玉付 2本針 6号
- フチ玉付 2本針 8号
- フチ玉付 2本針 10号
- フチ玉付 2本針 8mm
- 柄付かぎ針 6/0号
- ゴムキャップ大 2個



## ゴムキャップ大

●品質 トリアレン樹脂 ●入数 4ヶ  
●日本製 ●出荷単位 1P  
●P.サイズ 60×110mm  
本体価格 ¥300

JAN 843005

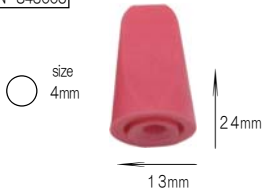

## ゴムキャップ小

●品質 トリアレン樹脂 ●入数 4ヶ  
●日本製 ●出荷単位 1P  
●P.サイズ 40×110mm  
本体価格 ¥250

JAN 843012

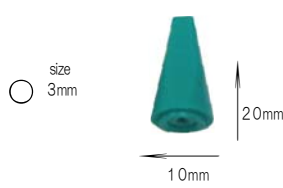

## ゴムキャップジャンケンポン

●品質 トリアレン樹脂 ●入数 3ヶ  
●日本製 ●出荷単位 1P  
●P.サイズ 60×105mm  
本体価格 ¥300

JAN 843029



## ほつれ止 2本組

●品質 ステンレス ●入数 2ヶ  
●日本製 ●出荷単位 1P  
●P.サイズ 40×180mm  
本体価格 ¥300

JAN 843098

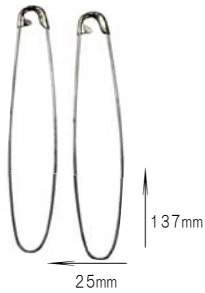

## ほつれ止 3本組

●品質 アルミ ●入数 3ヶ  
●日本製 ●出荷単位 1P  
●P.サイズ 40×160mm  
本体価格 ¥350

JAN 843104



## ほつれ止 LL

●品質 アルミ ●入数 2ヶ  
●日本製 ●出荷単位 1P  
●P.サイズ 49×240mm  
本体価格 ¥600

JAN 843111

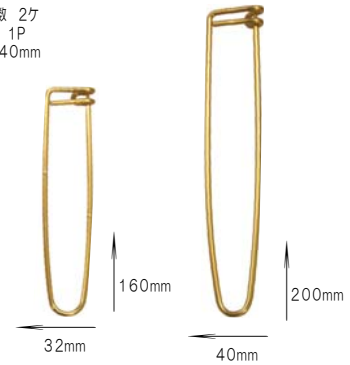

## カラーほつれ止 2本組

●品質 鉄 ●入数 2ヶ  
●日本製 ●出荷単位 1P  
●P.サイズ 40×180mm  
本体価格 ¥400

JAN 843128

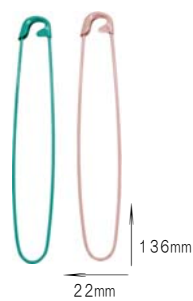

## カラーほつれ止 3本組

●品質 アルミ ●入数 3ヶ  
●日本製 ●出荷単位 1P  
●P.サイズ 40×175mm  
本体価格 ¥450

JAN 843135



## ミニほつれ止

●品質 アルミ ●入数 5ヶ  
●日本製 ●出荷単位 1P  
●P.サイズ 40×110mm  
本体価格 ¥250

JAN 843142

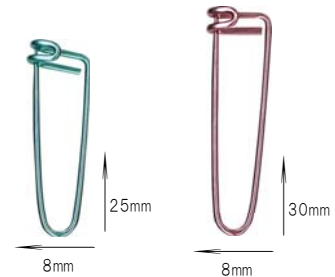

## あみ段マーカ

●品質 ABS樹脂 ●入数 大中小各5ヶ  
●日本製 ●出荷単位 1P  
●P.サイズ 40×110mm  
本体価格 ¥300

JAN 843159

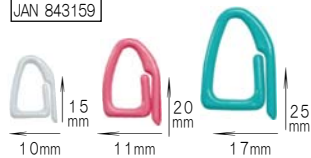

## あみ目マーカ

●品質 ABS樹脂 ●入数 大中小各5ヶ  
●日本製 ●出荷単位 1P  
●P.サイズ 40×110mm  
本体価格 ¥300

JAN 843166

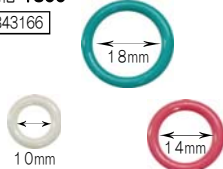

## あみ目・あみ段マーカセット

●品質 ABS樹脂 ●入数 大中小各5ヶ  
●日本製 ●出荷単位 1P  
●P.サイズ 60×105mm  
本体価格 ¥450

JAN 843173



## あみ段マーカ-W

●品質 ABS樹脂 ●入数 大中小各10ヶ  
●日本製 ●出荷単位 1P  
●P.サイズ 60×110mm  
本体価格 ¥500

JAN 843180

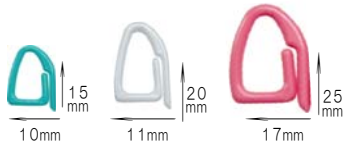

## あみ目マーカ-W

●品質 ABS樹脂 ●入数 大中小各10ヶ  
●日本製 ●出荷単位 1P  
●P.サイズ 60×110mm  
本体価格 ¥450

JAN 843197





### なわあみ針

●品質：ポリカーボネート ●入数：3  
●日本製 ●出荷単位：5P  
●P.サイズ 40×160mm  
本体価格 ￥300

JAN 843203



105 mm

### あみもの専用待針

●品質：鉄・ABS樹脂 ●入数：10  
●日本製 ●出荷単位：1P  
●P.サイズ 70×110mm  
本体価格 ￥250

JAN 843210



55 mm

### あみもの用竹まち針

●品質：竹 ●入数：8  
●日本製 ●出荷単位：1P  
●P.サイズ 70×120mm  
本体価格 ￥400

JAN 843227



72 mm

### 編み込み用糸巻き

●品質：ABS樹脂 ●入数：各色2ヶ  
●日本製 ●出荷単位：1P  
●P.サイズ 70×110mm  
本体価格 ￥400

JAN 843234



51 mm

63 mm

### 毛糸とおし

●品質：アルミ ●入数：2  
●日本製 ●出荷単位：1P  
●P.サイズ 39×80mm  
本体価格 ￥250

JAN 843241



35 mm

40 mm

### ロータリー

●品質：ABS樹脂 ●入数：各1ヶ  
●日本製 ●出荷単位：1P  
●P.サイズ 49×240mm  
本体価格 ￥700

JAN 843258



20 mm

16 mm



20 mm

13 mm

### 棒針ゲージ

●品質：ABS樹脂 ●入数：1  
●日本製 ●出荷単位：1P  
●P.サイズ 49×198mm  
本体価格 ￥300

JAN 843265



160 mm

40 mm

### ニットイングカウンター

●品質：ABS樹脂 ●入数：1ヶ  
●日本製 ●出荷単位：1P  
●P.サイズ 69×125mm  
本体価格 ￥1,300

JAN 843272



75 mm

50 mm

### あみもの用具フルセット

●品質：アルミ・ABS樹脂・ポリカーボネート  
●日本製 ●出荷単位：1P  
●P.サイズ 99×200mm  
本体価格 ￥1,500

JAN 843289



各5ヶ

各2ヶ

各5ヶ



### あみもの用具 ハーフセット

●品質：アルミ・ABS樹脂・ポリカーボネート  
●入数：写真参照  
●日本製 ●出荷単位：1P  
●P.サイズ 69×170mm  
本体価格 ￥900

JAN 843296



各5ヶ

各5ヶ

各2ヶ



### かぎ針ホルダー

●品質：トリプレックス樹脂 ●入数：3ヶ  
●日本製 ●出荷単位：1P  
●P.サイズ 50×90mm  
本体価格 ￥250

JAN 843302

size  
5mm  
3mm  
2.5mm



### 毛糸とじ針 極太2本

●品質：鉄 ●入数：2本  
●日本製 ●出荷単位：5P  
●P.サイズ 40×140mm

本体価格 ￥350

JAN 843036

長さ<sup>m</sup> 70  
太さ<sup>m</sup> 2.4



### 毛糸とじ針 太毛糸3本

●品質：鉄 ●入数：各1本(計3本)  
●日本製 ●出荷単位：5P  
●P.サイズ 40×140mm

本体価格 ￥350

JAN 843043

長さ<sup>m</sup> 70 65 60  
太さ<sup>m</sup> 2.4 2.1 1.8



### 毛糸とじ針 カーブ針2本

●品質：鉄 ●入数：2  
●日本製 ●出荷単位：5P  
●P.サイズ 40×140mm

本体価格 ￥350

JAN 843050

長さ<sup>m</sup> 70  
太さ<sup>m</sup> 2.4



### 毛糸とじ針 セット6本

●品質：鉄 ●入数：6  
●日本製 ●出荷単位：5P  
●P.サイズ 40×140mm

本体価格 ￥350

JAN 843067

No.	15	17	18	20
長さ <sup>m</sup>	54.5	48.5	45.5	40
太さ <sup>m</sup>	1.35	1.24	1.07	0.89
入数	2	1	2	1



### 毛糸とじ針 No.15

●品質：鉄 ●入数：2  
●日本製 ●出荷単位：5P  
●P.サイズ 40×140mm

本体価格 ￥350

JAN 843074

No.	15
長さ <sup>m</sup>	54.5
太さ <sup>m</sup>	1.35
入数	2



### 毛糸とじ針 No.18

●品質：鉄 ●入数：2  
●日本製 ●出荷単位：5P  
●P.サイズ 40×140mm

本体価格 ￥350

JAN 843081

No.	18
長さ <sup>m</sup>	45.5
太さ <sup>m</sup>	1.07
入数	5



とじ針パッケージ  
サンプル

はさみケース  
U型

本体価格 ¥180

- サイズ 約62mm ●品質 革
- 出荷単位 色込み10コ ●U型 ●日本製

JAN 151083



はさみケース  
V型

本体価格 ¥180

- サイズ 約72mm ●品質 革
- 出荷単位 色込み10コ ●V型 ●日本製

JAN 151090



レザーシンプル

本体価格 ¥280

- サイズ M・L ●品質 革
- 出荷単位 5コ ●日本製



JAN	ピンク	黄	黒	赤	茶	白
M size	151069	151076	151045	151168	151052	151038
L size	151205	151212	151175	151229	151182	151199



キルト枠

- 品質 檜製(金具/真鍮)
- 出荷単位 1 ●日本製

size	本体価格	JAN
30cm	¥3,000	4975784003300
35cm	¥3,300	4975784003355
40cm	¥3,600	4975784003409
45cm	¥4,000	4975784003454



品番：400  
ファッションコード

●サイズ 50m ●品質 アクリル100%  
●出荷単位 1反 ●形状 プラ板巻 ●日本製  
本体価格 ¥1,980/反



品番：600  
ファッションコード

●サイズ 30m ●品質 アクリル100%  
●出荷単位 1反 ●形状 プラ板巻 ●日本製  
本体価格 ¥1,590/反



品番：1200  
ファッションコード

●サイズ 15m ●品質 アクリル100%  
●出荷単位 1反 ●形状 プラ板巻 ●日本製  
本体価格 ¥1,590/反



品番：2400  
ファッションコード

●サイズ 15m ●品質 アクリル100%  
●出荷単位 1反 ●形状 プラ板巻 ●日本製  
本体価格 ¥2,890/反



#400		#600		#1200		#2400	
Color	JAN	Color	JAN	Color	JAN	Color	JAN
1	931018	1	932015	1	933012	1	934019
2	931025	2	932022	2	933029	2	934026
3	931032	3	932039	3	933036	3	934033
4	931049	4	932046	4	933043	4	934040
5	931056	5	932053	5	933050	5	934057
6	931063	6	932060	6	933067	6	934064
7	931070	7	932077	7	933074	7	934071
8	931087	8	932084	8	933081	8	934078
9	931094	9	932091	9	933098	9	934095
10	931100	10	932107	10	933104	10	934101
11	931117	11	932114	11	933111	11	934118
12	931124	12	932121	12	933128	12	934125
13	931131	13	932138	13	933135	13	934132
14	931148	14	932145	14	933142	14	934139
15	931155	15	932152	15	933159	15	934156
22	931223	22	932220	22	933227	22	934224
23	931230	23	932237	23	933234	23	934231
25	931254	25	932251	25	933258	25	934255
26	931261	26	932268	26	933265	26	934262
27	931278	27	932275	27	933272	27	934279
28	931285	28	932282	28	933289	28	934286
29	931292	29	932299	29	933296	29	934293
30	931308	30	932305	30	933302	30	934309
31	931315	31	932312	31	933319	31	934316
32	931322	32	932329	32	933326	32	934323
33	931339	33	932336	33	933333	33	934330
34	931346	34	932343	34	933340	34	934347
35	931353	35	932350	35	933357	35	934354
36	931360	36	932367	36	933364	36	934361
37	931377	37	932374	37	933371	37	934378
38	931384	38	932381	38	933388	38	934385
39	931391	39	932398	39	933395	39	934392
41	931414	41	932411	41	933418	41	934415
42	931421	42	932428	42	933425	42	934422
45	931452	45	932459	45	933456	45	934453
46	931469	46	932466	46	933463	46	934460
47	931476	47	932473	47	933470	47	934477
48	931483	48	932480	48	933487	48	934484
49	931490	49	932497	49	933494	49	934491
50	931506	50	932503	50	933500	50	934507
51	931513	51	932510	51	933517	51	934514
53	931537	53	932534	53	933531	53	934538
54	931544	54	932541	54	933548	54	934545
55	931551	55	932558	55	933565	55	934562
56	931568	56	932565	56	933582	56	934569
57	931575	57	932572	57	933599	57	934576
58	931582	58	932589	58	933616	58	934583
59	931599	59	932596	59	933633	59	934590

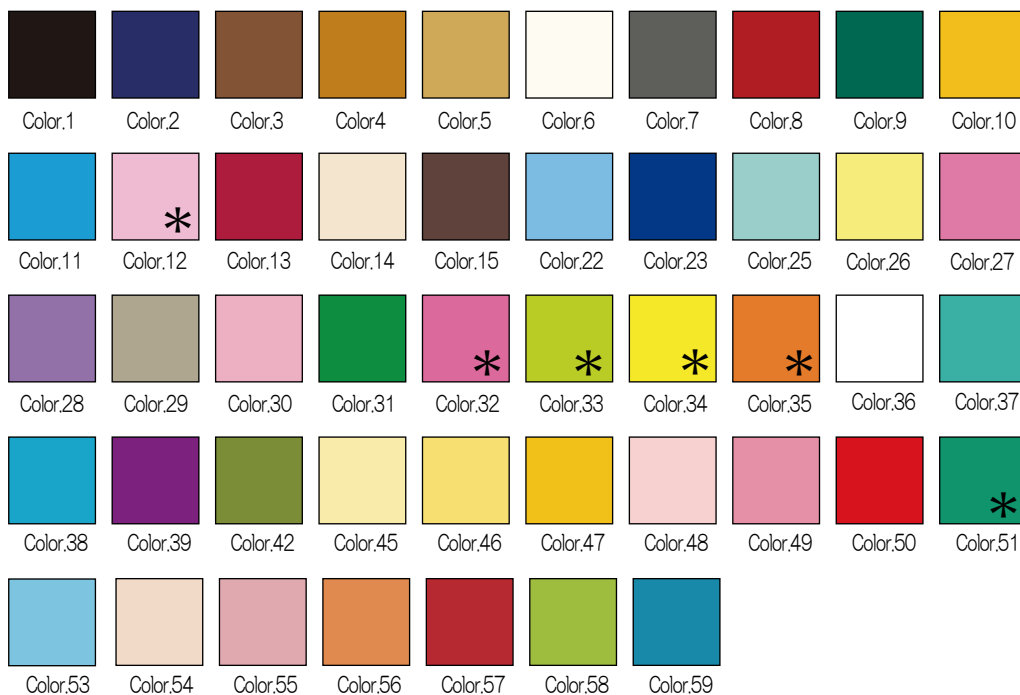

\*・・・無くなり次第廃色

## ファッションベルト

本体価格 20mm×25m ¥2,310/反  
 25mm×10m ¥2,530/反  
 30mm×10m ¥2,860/反

●品質 アクリル100%  
 ●出荷単位 1反 ●日本製

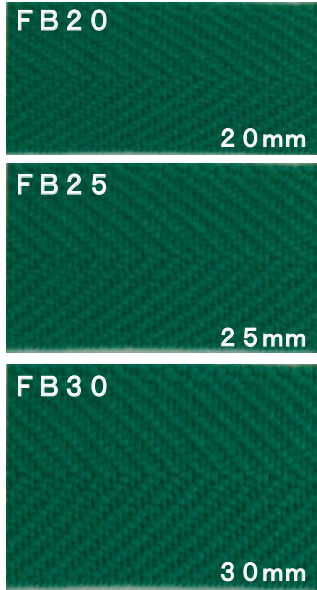

## ツートンカラーベルト

本体価格 ¥2,200/反  
 ●サイズ 25mm×10m ●品質 アクリル100%  
 ●出荷単位 1反 ●日本製

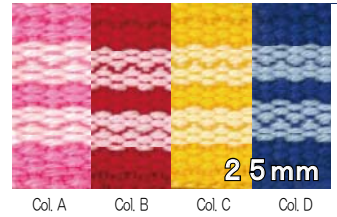

Col	JAN
A. ピンク	4986166161358
B. 赤	4986166161365
C. イエロ	4986166161372
D. ブルー	4986166161389

Color. 36	Color. 27	Color. 26	Color. 4	Color. 25	Color. 22	Color. 28	Color. 54
品番 size JAN	品番 size JAN	品番 size JAN	品番 size JAN	品番 size JAN	品番 size JAN	品番 size JAN	品番 size JAN
FB20 20mm 961367	FB20 20mm 961275	FB20 20mm 961268	FB20 20mm 961046	FB20 20mm 961251	FB20 20mm 961220	FB20 20mm 961282	FB20 20mm 961541
FB25 25mm 962364	FB25 25mm 962272	FB25 25mm 962265	FB25 25mm 962043	FB25 25mm 962258	FB25 25mm 962227	FB25 25mm 962289	FB25 25mm 962548
FB30 30mm 963361	FB30 30mm 963279	FB30 30mm 963262	FB30 30mm 963040	FB30 30mm 963255	FB30 30mm 963224	FB30 30mm 963286	FB30 30mm 963545
Color. 6	Color. 32	Color. 46	Color. 3	Color. 37	Color. 53	Color. 39	Color. 55
品番 size JAN	品番 size JAN	品番 size JAN	品番 size JAN	品番 size JAN	品番 size JAN	品番 size JAN	品番 size JAN
FB20 20mm 961060	FB20 20mm 961329	FB20 20mm 961466	FB20 20mm 961039	FB20 20mm 961374	FB20 20mm 961534	FB20 20mm 961398	FB20 20mm 961558
FB25 25mm 962067	FB25 25mm 962326	FB25 25mm 962463	FB25 25mm 962036	FB25 25mm 962371	FB25 25mm 962531	FB25 25mm 962395	FB25 25mm 962555
FB30 30mm 963064	FB30 30mm 963323	FB30 30mm 963460	FB30 30mm 963033	FB30 30mm 963378	FB30 30mm 963538	FB30 30mm 963392	FB30 30mm 963562
Color. 48	Color. 50	Color. 47	Color. 15	Color. 51	Color. 38	Color. 29	Color. 56
品番 size JAN	品番 size JAN	品番 size JAN	品番 size JAN	品番 size JAN	品番 size JAN	品番 size JAN	品番 size JAN
FB20 20mm 961480	FB20 20mm 961503	FB20 20mm 961473	FB20 20mm 961152	FB20 20mm 961510	FB20 20mm 961381	FB20 20mm 961299	FB20 20mm 961565
FB25 25mm 962487	FB25 25mm 962500	FB25 25mm 962470	FB25 25mm 962159	FB25 25mm 962517	FB25 25mm 962388	FB25 25mm 962296	FB25 25mm 962562
FB30 30mm 963484	FB30 30mm 963507	FB30 30mm 963477	FB30 30mm 963156	FB30 30mm 963514	FB30 30mm 963385	FB30 30mm 963293	FB30 30mm 963569
Color. 12	Color. 8	Color. 10	Color. 35	Color. 31	Color. 11	Color. 7	Color. 57
品番 size JAN	品番 size JAN	品番 size JAN	品番 size JAN	品番 size JAN	品番 size JAN	品番 size JAN	品番 size JAN
FB20 20mm 961121	FB20 20mm 961084	FB20 20mm 961107	FB20 20mm 961350	FB20 20mm 961312	FB20 20mm 961114	FB20 20mm 961077	FB20 20mm 961572
FB25 25mm 962128	FB25 25mm 962081	FB25 25mm 962104	FB25 25mm 962357	FB25 25mm 962319	FB25 25mm 962111	FB25 25mm 962012	FB25 25mm 962579
FB30 30mm 963125	FB30 30mm 963088	FB30 30mm 963101	FB30 30mm 963354	FB30 30mm 963316	FB30 30mm 963118	FB30 30mm 963071	FB30 30mm 963576
Color. 30	Color. 13	Color. 14	Color. 34	Color. 9	Color. 23	Color. 1	Color. 58
品番 size JAN	品番 size JAN	品番 size JAN	品番 size JAN	品番 size JAN	品番 size JAN	品番 size JAN	品番 size JAN
FB20 20mm 961305	FB20 20mm 961138	FB20 20mm 961145	FB20 20mm 961343	FB20 20mm 961091	FB20 20mm 961237	FB20 20mm 961015	FB20 20mm 961589
FB25 25mm 962302	FB25 25mm 962135	FB25 25mm 962142	FB25 25mm 962340	FB25 25mm 962098	FB25 25mm 962234	FB25 25mm 962012	FB25 25mm 962586
FB30 30mm 963309	FB30 30mm 963132	FB30 30mm 963149	FB30 30mm 963347	FB30 30mm 963095	FB30 30mm 963231	FB30 30mm 963019	FB30 30mm 963583
Color. 49	Color. 45	Color. 5	Color. 33	Color. 42	Color. 2	Color. 59	
品番 size JAN	品番 size JAN	品番 size JAN	品番 size JAN	品番 size JAN	品番 size JAN	品番 size JAN	
FB20 20mm 961497	FB20 20mm 961459	FB20 20mm 961053	FB20 20mm 961336	FB20 20mm 961428	FB20 20mm 961022	FB20 20mm 961596	
FB25 25mm 962494	FB25 25mm 962456	FB25 25mm 962050	FB25 25mm 962333	FB25 25mm 962425	FB25 25mm 962029	FB25 25mm 962593	
FB30 30mm 963491	FB30 30mm 963453	FB30 30mm 963057	FB30 30mm 963330	FB30 30mm 963422	FB30 30mm 963026	FB30 30mm 963590	

\*・・・無くなり次第廃色



## ナイロンベルト

- 巻数 30m
- 品質 ナイロン100%
- 出荷単位 1反 ●日本製



巾	col. 白 □		col. 黒 ■	
	本体価格 / 反	JAN	本体価格 / 反	JAN
20mm	¥4,620	160047	¥6,270	160757
25mm	¥5,450	160054	¥7,100	160108
30mm	¥6,270	160061	¥7,590	160115
35mm	¥6,990	160078	¥8,090	160764
40mm	¥7,590	160085	¥8,750	160771
50mm	¥9,240	160092	¥10,230	160788

## 綾テープ

- 巻数 5m ●品質 スパンレーヨン100%
- 出荷単位 5P ●日本製
- P.サイズ 40×180mm
- 24mm巾 50×180mm



品番	巾	本体価格	JAN
16730	9mm	¥190	167305
16731	12mm	¥200	167312
16732	15mm	¥210	167329
16733	18mm	¥220	167336
16734	24mm	¥280	167343

## ナイロンベルト小巻

- 巻数 10m
- 品質 ナイロン100%
- 出荷単位 1反 ●日本製

巾	本体価格 / 反	JAN
25mm	¥1,450	160122
30mm	¥1,600	160139
35mm	¥1,800	160146

## エラスチックベルト

- 巻数 15m
- 品質 ポリウレタン
- 出荷単位 1反 ●日本製



巾	col. 白 □		col. 黒 ■	
	本体価格 / 反	JAN	本体価格 / 反	JAN
15mm	¥4,130	160276	¥4,400	160344
20mm	¥4,510	160283	¥4,730	160351
25mm	¥4,950	160290	¥5,230	160368
30mm	¥5,450	160306	¥5,780	160375
35mm	¥6,050	160313	¥6,380	160382
40mm	¥6,660	160320	¥7,150	160399
50mm	¥8,030	160337	¥8,420	160405



## 段織ゴム

- 巻数 10m ●品質 ポリウレタン
- 出荷単位 1反 ●日本製

巾	col. 白 □		col. 黒 ■	
	本体価格 / 反	JAN	本体価格 / 反	JAN
15mm	¥3,520	160191	¥3,740	160238
20mm	¥3,850	160207	¥4,130	160245
25mm	¥4,400	160214	¥4,570	160252
30mm	¥4,790	160221	¥5,120	160269

## カラー織ゴム

- 巻数 15m ●品質 ポリウレタン
- 出荷単位 1反 ●日本製



巾	グリーン	ピンク	黄色	紺	赤	
	本体価格 / 反	JAN	JAN	JAN	JAN	
15mm	¥6,050	163055	163048	163031	163024	163017
20mm	¥6,490	163130	163123	163116	163109	163093
25mm	¥6,990	163215	163208	163192	163185	163178
30mm	¥7,760	163291	163284	163277	163260	163253

## 織ゴム黒赤

- 巻数 10m ●品質 ポリウレタン
- 出荷単位 1反 ●日本製

巾	本体価格 / 反	JAN
15mm	¥4,840	160153
20mm	¥5,780	160160
25mm	¥6,550	160177
30mm	¥7,530	160184



表 裏

### 均一ゴム平白／黒

本体価格 ¥160

- 品質 合成ゴム
- 日本製 ●出荷単位 5P
- P.サイズ 40×180mm

COL.白		
品番	サイズ	JAN
16080	4コル／4mm巾×4m	160801
16081	6コル／5.5mm巾×3m	160818
16082	8コル／7.5mm巾×2.2m	160825
16083	12コル／10.5mm巾×1.5m	160832
16084	16コル／14.5mm巾×1.2m	160849

COL.黒		
品番	サイズ	JAN
16086	4コル／4mm巾×3.5m	160863
16087	6コル／5.5mm巾×2.5m	160870
16088	8コル／7.5mm巾×2m	160887
16089	12コル／10.5mm巾×1.3m	160894
16090	16コル／14.5mm巾×1.2m	160900



### 均一ゴム丸白／黒

本体価格 ¥160

- 品質 合成ゴム
- 日本製 ●出荷単位 5P
- P.サイズ 40×180mm

COL.白		
品番	サイズ	JAN
16092	1本丸／1.2mm巾×5m	160924
16093	2本丸／1.5mm巾×4.5m	160931
16094	3本丸／2mm巾×4.5m	160948
16095	4本丸／2.3mm巾×4m	160955
16096	5本丸／2.7mm巾×3m	160962
16097	6本丸／3mm巾×2.5m	160979
16098	8本丸／3.5mm巾×1.5m	160986

COL.黒		
品番	サイズ	JAN
16099	1本丸／1.2mm巾×5m	160993
16100	2本丸／1.5mm巾×4.5m	161006
16101	3本丸／2mm巾×3.5m	161013
16102	4本丸／2.3mm巾×3m	161020
16103	5本丸／2.7mm巾×2.5m	161037



### 均一ゴム帽子用

本体価格 ¥160

- サイズ 6.5mm巾×2.2m巻
- 品質 合成ゴム
- 日本製 ●出荷単位 5P
- P.サイズ 40×180mm

品番	COL.	JAN
16106	黄	161068
16091	黒	160917
16085	白	160856



### パジャマゴム白

本体価格 ¥310

- 品質 天然ゴム
- 日本製 ●出荷単位 5P
- P.サイズ 60×180mm

品番	サイズ	JAN
16784	10mm巾×2.5m	167848
16785	15mm巾×2m	167855
16786	18mm巾×1.8m	167862



### 赤ちゃんゴム白

本体価格 ¥310

- 品質 ポリウレタン
- 日本製 ●出荷単位 5P
- P.サイズ 60×180mm

品番	サイズ	JAN
16787	4コル／3mm巾×10m	167879
16788	6コル／5mm巾×8m	167886
16789	8コル／6mm巾×6m	167893
16790	12コル／8mm巾×4m	167909



### スーパーエラスチックコード白

本体価格 ¥440

- 品質 ポリウレタン
- 日本製 ●出荷単位 5P
- P.サイズ ×mm

品番	サイズ	JAN
16045	4コル／4mm巾×12m	160450
16046	6コル／6mm巾×9m	160467
16047	8コル／8mm巾×6.5m	160474
16048	12コル／12mm巾×5m	160481



## 江戸打紐 細

●長さ 30m ●品質 レーヨン100%  
●日本製 ●出荷単位 1カセ

本体価格 ¥1,350/カセ

## 江戸打紐 中太

●長さ 15m ●品質 レーヨン100%  
●日本製 ●出荷単位 1カセ

本体価格 ¥1,400/カセ

## 江戸打紐 太

●長さ 15m ●品質 レーヨン100%  
●日本製 ●出荷単位 1カセ

本体価格 ¥2,100/カセ



細	
Color	JAN
101	164014
102	164021
103	164038
104	164045
105	164052
106	164069
107	164076
108	164083
109	164090
110	164106
111	164113
112	164120
113	164137
114	164144
115	164151
116	164168
117	164175
118	164182
119	164199
120	164205
121	164212
122	164229

中太	
Color	JAN
201	164250
202	164267
203	164274
204	164281
205	164298
206	164304
207	164311
208	164328
209	164335
210	164342
211	164359
212	164366
213	164373
214	164380
215	164397
216	164403
217	164410
218	164427
219	164434
220	164441
221	164458
222	164465

太	
Color	JAN
301	164519
302	164526
303	164533
304	164540
305	164557
306	164564
307	164571
308	164588
309	164595
310	164601
311	164618
312	164625
313	164632
314	164649
315	164656
316	164663
317	164670
318	164687
319	164694
320	164700
321	164717
322	164724

## すそ上げテープ薄地用

●サイズ 30mm巾×1.5m  
●品質 基材:ポリエステル100%  
●日本製 ●出荷単位 5枚  
●P.サイズ 55×130mm

本体価格 ¥150



Color	JAN
51 白	161259

Color	JAN
52 紺	161266

Color	JAN
53 薄ベージュ	161273

Color	JAN
54 ベージュ	161280

Color	JAN
55 黒茶	161297

Color	JAN
56 グレー	161303

Color	JAN
57 黒	161310

## すそ上げテープ普通地用

●サイズ 23mm巾×1.2m  
●品質 基材:ポリエステル80%  
接合材:ナイロン20%  
●日本製 ●出荷単位 5枚  
●P.サイズ 55×130mm

本体価格 ¥220



Color	JAN
1 白	161150

Color	JAN
2 ベージュ	161167

Color	JAN
3 黒茶	161174

Color	JAN
4 ライトグレー	161181

Color	JAN
5 グレー	161198

Color	JAN
6 紺	161204

Color	JAN
7 黒	161211

## 品名



※色目はアンティークゴールドのみ※

**Dカン**

●入数 4ヶ ●品質 鉄 ●韓国製  
●出荷単位 1P ●P.サイズ 約65×95mm



品番	サイズ	本体価格	JAN
NPP1	8mm	¥100	143446
NPP2	10mm	¥100	143453
NPP3	15mm	¥130	143460
NPP4	18mm	¥130	143477
NPP5	20mm	¥160	143484
NPP6	25mm	¥180	143491

**丸カン**

●入数 4ヶ ●品質 鉄 ●韓国製  
●出荷単位 1P ●P.サイズ 約65×95mm



品番	サイズ	本体価格	JAN
NPP7	15mm	¥130	143507
NPP8	20mm	¥140	143514
NPP9	25mm	¥180	143521

**角カン**

●入数 4ヶ ●品質 鉄 ●韓国製  
●出荷単位 1P ●P.サイズ 約65×95mm



品番	サイズ	本体価格	JAN
NPP11	20mm	¥160	143545
NPP12	25mm	¥180	143552
NPP13	30mm	¥200	143569

**角カン (長方形)**

●入数 4ヶ ●品質 鉄 ●韓国製  
●出荷単位 1P ●P.サイズ 約65×95mm



品番	サイズ	本体価格	JAN
NPP14	20mm	¥160	143576
NPP15	25mm	¥180	143583
NPP16	30mm	¥200	143590

**三角カン**

●入数 4ヶ ●品質 鉄 ●韓国製  
●出荷単位 1P ●P.サイズ 約65×95mm



品番	サイズ	本体価格	JAN
NPP17	10mm	¥200	143606
NPP18	15mm	¥200	143613
NPP19	20mm	¥220	143620
NPP20	25mm	¥220	143637

**平リング**

●入数 2ヶ ●品質 鉄 ●韓国製  
●出荷単位 1P ●P.サイズ 約65×95mm



品番	サイズ	本体価格	JAN
NPP21	15mm	¥250	143644
NPP22	20mm	¥280	143651
NPP23	25mm	¥300	143668
NPP24	30mm	¥320	143675

**ナスカン**

●入数 2ヶ ●品質 鉄 ●韓国製  
●出荷単位 1P ●P.サイズ 約65×95mm



NPP25      NPP26      NPP27

品番	サイズ	本体価格	JAN
NPP25	15mm	¥180	143682
NPP26	18mm	¥220	143699
NPP27	25mm	¥260	143705

**くわえ金具**

●入数 4ヶ ●品質 鉄 ●韓国製  
●出荷単位 1P ●P.サイズ 約80×95mm



品番	サイズ	本体価格	JAN
NPP28	12mm	¥500	143712
NPP29	15mm	¥530	143729

**サスペンダー**

●入数 4ヶ ●品質 鉄 ●韓国製  
●出荷単位 1P ●P.サイズ 約65×95mm



品番	サイズ	本体価格	JAN
NPP30	10mm	¥480	143736
NPP31	15mm	¥550	143743

**マグネボタン足折**

●入数 2ヶ ●品質 鉄 ●日本製  
●出荷単位 1P ●P.サイズ 約80×95mm



※座金付

品番	サイズ	本体価格	JAN
NPP32	14mm	¥280	143774
NPP33	18mm	¥300	143781

**移動カン**

●入数 2ヶ ●品質 鉄 ●韓国製  
●出荷単位 1P ●P.サイズ 約65×95mm



NPP34      NPP35      NPP36

品番	サイズ	本体価格	JAN
NPP34	20mm	¥130	143798
NPP35	25mm	¥140	143804
NPP36	30mm	¥150	143811



### ベブースリング

- 品質 鉄
- 出荷単位 1P
- P.サイズ 91×135mm
- 韓国製



Co.l. ゴールド		
Size	本体価格	JAN
50mm	¥277	2900397000578
60mm	¥334	2900397000585
65mm	¥400	2900397000592



Co.l. シルバー		
Size	本体価格	JAN
50mm	¥277	2900397000516
60mm	¥334	2900397000486
65mm	¥400	2900397000547
80mm	¥930	4931837081077



Co.l. アンティーク		
Size	本体価格	JAN
50mm	¥277	2900397000523
60mm	¥334	2900397000493
65mm	¥400	2900397000554
80mm	¥930	4931837081091



Co.l. 黒ニッケル		
Size	本体価格	JAN
50mm	¥277	2900397000530
60mm	¥334	2900397000509
65mm	¥400	2900397000561
80mm	¥930	4931837081084

品番：7400

### Dカン

- 品質 鉄
- 出荷単位 5P
- P.サイズ 65×95mm

10mm～18mm  
本体価格 **¥200**  
20mm～30mm  
本体価格 **¥300**



Co.l. シルバー		
サイズ	入数	JAN
10mm	10	142814
15mm	10	142845
18mm	10	142876
20mm	10	142913
25mm	8	142951
30mm	6	142999



Co.l. アンティーク		
サイズ	入数	JAN
10mm	10	142821
15mm	10	142852
18mm	6	142890
20mm	6	142937
25mm	4	142975
30mm	4	143019



Co.l. 黒ニッケル		
サイズ	入数	JAN
10mm	10	142784
15mm	10	142791
18mm	10	142883
20mm	10	142920
25mm	8	142968
30mm	6	143002

品番：7401  
ナスカン

- 品質 鉄
- 出荷単位 5P
- P.サイズ 65×95mm

本体価格 **¥350**



Co.l. ゴールド		
サイズ	入数	JAN
21mm	1	143026
24mm	1	143064
30mm	1	143101



Co.l. シルバー		
サイズ	入数	JAN
21mm	1	143033
24mm	1	143071
30mm	1	143118



Co.l. アンティーク		
サイズ	入数	JAN
21mm	1	143057
24mm	1	143095
30mm	1	143132



Co.l. 黒ニッケル		
サイズ	入数	JAN
21mm	1	143040
24mm	1	143088
30mm	1	143125

品番：7402

### コキカン

- 品質 鉄
- 出荷単位 5P
- P.サイズ 65×95mm

本体価格 **¥250**



Co.l. シルバー		
サイズ	入数	JAN
20mm	2	143156
25mm	2	143194
30mm	2	143231



Co.l. アンティーク		
サイズ	入数	JAN
20mm	2	143170
25mm	2	143217
30mm	2	143255



Co.l. 黒ニッケル		
サイズ	入数	JAN
20mm	2	143163
25mm	2	143200
30mm	2	143248

品番：7403

### 角カン

- 品質 鉄
- 出荷単位 5P
- P.サイズ 65×95mm

本体価格 **¥120**



Co.l. シルバー		
サイズ	入数	JAN
20mm	2	143279
25mm	2	143316
30mm	2	143354



Co.l. アンティーク		
サイズ	入数	JAN
20mm	2	143293
25mm	2	143330
30mm	2	143378



Co.l. 黒ニッケル		
サイズ	入数	JAN
20mm	2	143286
25mm	2	143323
30mm	2	143361

7404

### 背錠

- 品質 鉄
- 出荷単位 5P
- P.サイズ 65×95mm

本体価格 **¥350**



Co.l. シルバー		
サイズ	入数	JAN
20mm	1	143385
25mm	1	143415



Co.l. アンティーク		
サイズ	入数	JAN
20mm	1	143408
25mm	1	143439



Co.l. 黒ニッケル		
サイズ	入数	JAN
20mm	1	143392
25mm	1	143422

## チャーム付きファスナー

- 品質 テープ部分：ポリエステル チェーン部分：真鍮合金 チャーム部分：亜鉛
- 出荷単位 1P ●韓国製
- 本体価格 12cm~20cm ¥150 30cm ¥180

Col. 580 (黒)



Col. 530 (グリーン)



Col. 519 (赤)



Col. 560 (紺)



Col. 573 (茶)



Col. 570 (ベージュ)



Col. 801 (アイボリー)



Col. 527 (エンジ)



	12cm	15cm	20cm	30cm
Col. 580 (黒)	931791	930763	930817	932231
Col. 530 (グリーン)	932088	932118	932149	932309
Col. 519 (赤)	932064	932095	932125	932286
Col. 560 (紺)	932071	932101	932132	932293
Col. 573 (茶)	931807	930770	930824	932248
Col. 570 (ベージュ)	931814	930787	930831	932255
Col. 801 (アイボリー)	931821	930794	930848	932262
Col. 527 (エンジ)	931838	930800	930855	932279

### 樹脂スナップ(ドイツ製)

- 品質 樹脂
- 出荷単位 1P
- P.サイズ 約65×95mm



Col. 黒				
品番	サイズ	入数	本体	JAN
SP-7	7mm	10	¥400	144993
SP-10	10mm	8	¥400	145013
SP-13	13mm	6	¥400	145037
SP-15	15mm	6	¥400	145051
SP-21	21mm	4	¥600	145075



Col. 半透明				
品番	サイズ	入数	本体	JAN
SP-7	7mm	10	¥400	144986
SP-10	10mm	8	¥400	145006
SP-13	13mm	6	¥400	145020
SP-15	15mm	6	¥400	145044
SP-21	21mm	4	¥600	145068



ドイツ製パック入り  
サンプル

### 樹脂スナップ(中国製)

- 品質 樹脂
- 出荷単位 1P
- P.サイズ 約65×95mm



Col. 白				
品番	サイズ	入数	本体	JAN
S-7	7mm	16	¥300	144818
S-10	10mm	14	¥300	145849
S-13	13mm	10	¥300	145870
S-15	15mm	8	¥300	145900
S-18	18mm	8	¥300	145931
S-21	21mm	6	¥300	145962



Col. 黒				
品番	サイズ	入数	本体	JAN
S-7	7mm	16	¥300	144825
S-10	10mm	14	¥300	145856
S-13	13mm	10	¥300	145887
S-15	15mm	8	¥300	145917
S-18	18mm	8	¥300	145948
S-21	21mm	6	¥300	145979



Col. 半透明				
品番	サイズ	入数	本体	JAN
S-7	7mm	16	¥300	144801
S-10	10mm	14	¥300	145832
S-13	13mm	10	¥300	145863
S-15	15mm	8	¥300	145894
S-18	18mm	8	¥300	145924
S-21	21mm	6	¥300	145955

### ビックスナップ

- 品質 真鍮
- 出荷単位 1P
- P.サイズ 約65×95mm
- 中国製



Col. シルバー			
サイズ	入数	本体	JAN
15mm	5	¥200	145082
17mm	5	¥200	145105
19mm	5	¥200	145129
21mm	5	¥200	145143



Col. 黒			
サイズ	入数	本体	JAN
15mm	5	¥200	145099
17mm	5	¥200	145112
19mm	5	¥200	145136
21mm	5	¥200	145150



サンプル

☆在庫限り

- フィリピン製
- 出荷単位：1枚
- P.サイズ 5.5×8.8mm



●素材：ココナッツ

品番	サイズ	入数	本体	JAN
NSC-1	30mm	2	¥450	158303
NSC-3	20mm	2	¥350	158327
NSC-4	18mm	3	¥430	158334
NSC-5	15mm	4	¥500	158341
NSC-6	13mm	4	¥430	158358



●素材：ココナッツ

品番	サイズ	入数	本体	JAN
NSC-7	30mm	2	¥350	158365
NSC-8	23mm	2	¥330	158372
NSC-9	20mm	2	¥300	158389
NSC-10	18mm	3	¥350	158396
NSC-11	15mm	4	¥380	158402
NSC-12	13mm	4	¥330	158419



●素材：ココナッツ

品番	サイズ	入数	本体	JAN
NSC-13	21mm	2	¥300	158426
NSC-14	18mm	3	¥350	158433
NSC-15	15mm	4	¥400	158440
NSC-16	13mm	4	¥380	158457



●素材：ココナッツ

品番	サイズ	入数	本体	JAN
NSC-17	21mm	2	¥300	158464
NSC-19	15mm	4	¥400	158488
NSC-20	13mm	4	¥380	158495



●素材：ココナッツ

品番	サイズ	入数	本体	JAN
NSC-21	25mm	2	¥380	158501
NSC-22	20mm	2	¥300	158518
NSC-24	15mm	4	¥340	158532
NSC-25	13mm	4	¥330	158549
NSC-26	11.5mm	4	¥300	158556



●素材：ココナッツ

品番	サイズ	入数	本体	JAN
NSC-27	18mm	3	¥300	158563
NSC-29	13mm	4	¥330	158587



●素材：ココナッツ

品番	サイズ	入数	本体	JAN
NSC-30	15mm	3	¥480	158594
NSC-31	13mm	3	¥450	158600



●素材：ココナッツ

品番	サイズ	入数	本体	JAN
NSC-32	15mm	3	¥480	158617
NSC-33	13mm	3	¥450	158624



●素材：ココナッツ

品番	サイズ	入数	本体	JAN
NSC-34	25mm	2	¥400	158631
NSC-35	21mm	2	¥330	158648
NSC-36	18mm	3	¥380	158655



●素材：ココナッツ

品番	サイズ	入数	本体	JAN
NSC-40	20mm	2	¥300	158693
NSC-41	18mm	3	¥330	158709
NSC-42	15mm	4	¥380	158716
NSC-43	13mm	4	¥330	158723
NSC-44	11.5mm	4	¥300	158730



●素材：ココナッツ

品番	サイズ	入数	本体	JAN
NSC-45	30mm	2	¥580	158747
NSC-46	25mm	2	¥450	158754
NSC-47	21mm	2	¥350	158761
NSC-48	18mm	3	¥450	158778
NSC-49	15mm	4	¥550	158785



●素材：ウッド

品番	サイズ	入数	本体	JAN
NSC-50	25mm	2	¥430	158792
NSC-51	21mm	2	¥400	158808
NSC-52	18mm	3	¥500	158815
NSC-54	13mm	4	¥530	158839



●素材：ウッド

品番	サイズ	入数	本体	JAN
NSC-56	21mm	2	¥400	158853
NSC-57	18mm	3	¥500	158860
NSC-58	15mm	4	¥580	158877
NSC-59	13mm	4	¥530	158884



●素材：ウッド

品番	サイズ	入数	本体	JAN
NSC-60	25mm	2	¥430	158891
NSC-61	21mm	2	¥400	158907
NSC-62	18mm	3	¥500	158914
NSC-63	15mm	4	¥580	158921
NSC-64	13mm	4	¥530	158938



●素材：ウッド

品番	サイズ	入数	本体	JAN
NSC-65	23mm	2	¥400	158945
NSC-66	21mm	2	¥350	158952
NSC-68	15mm	4	¥550	158976



●素材：ウッド

品番	サイズ	入数	本体	JAN
NSC-69	23mm	2	¥400	158983
NSC-70	21mm	2	¥350	158990
NSC-71	18mm	3	¥450	159003
NSC-72	15mm	4	¥550	159010



☆在庫限り

- フィリピン製
- 出荷単位：1枚
- P.サイズ 55×88mm



●素材：ウッド

品番	サイズ	入数	本体	JAN
NSC-73	23mm	2	¥400	159027
NSC-74	21mm	2	¥380	159034
NSC-75	18mm	3	¥480	159041
NSC-76	15mm	4	¥580	159058



●素材：ウッド

品番	サイズ	入数	本体	JAN
NSC-77	23mm	2	¥400	159065
NSC-78	21mm	2	¥380	159072
NSC-79	18mm	3	¥480	159089
NSC-80	15mm	4	¥580	159096
NSC-81	13mm	4	¥530	159102



●素材：シェル

品番	サイズ	入数	本体	JAN
NSC-88	23mm	2	¥550	159171
NSC-89	20mm	2	¥430	159188
NSC-90	18mm	3	¥500	159195
NSC-91	15mm	4	¥580	159201
NSC-92	13mm	4	¥530	159218



●素材：シェル

品番	サイズ	入数	本体	JAN
NSC-93	20mm	2	¥630	159225
NSC-94	18mm	3	¥800	159232
NSC-95	15mm	4	¥750	159249
NSC-96	13mm	4	¥680	159256



●素材：ウッド

品番	サイズ	入数	本体	JAN
NSC-103	35mm	2	¥580	159324
NSC-104	25mm	2	¥550	159331
NSC-105	20mm	2	¥500	159348



●素材：ウッド

品番	サイズ	入数	本体	JAN
NSC-109	40mm	2	¥500	159386



●素材：ウッド

品番	サイズ	入数	本体	JAN
NSC-118	30mm	2	¥700	159478
NSC-119	25mm	2	¥650	159485
NSC-120	20mm	2	¥600	159492



●素材：ウッド

品番	サイズ	入数	本体	JAN
NSC-121	30mm	2	¥700	159508
NSC-122	25mm	2	¥650	159515
NSC-123	20mm	2	¥600	159522



●素材：白蝶貝

品番	サイズ	入数	本体	JAN
NSC-150	13mm	3	¥450	159829
NSC-152	18mm	2	¥390	159843



●素材：黒蝶貝

品番	サイズ	入数	本体	JAN
NSC-153	13mm	3	¥450	159850
NSC-154	15mm	3	¥500	159867
NSC-155	18mm	2	¥390	159874



●素材：ウッド

品番	サイズ	入数	本体	JAN
NSC-156	15mm	2	¥390	159881
NSC-157	18mm	2	¥450	159898
NSC-158	21mm	2	¥500	159904
NSC-159	25mm	2	¥640	159911



●素材：ウッド

品番	サイズ	入数	本体	JAN
NSC-160	15mm	3	¥390	159928
NSC-161	18mm	3	¥410	159935
NSC-162	20mm	3	¥470	159942
NSC-163	23mm	2	¥350	159959



●素材：ウッド

品番	サイズ	入数	本体	JAN
NSC-164	15mm	3	¥390	159966
NSC-165	18mm	3	¥410	159973
NSC-166	20mm	3	¥470	159980
NSC-167	23mm	2	¥350	159997



●素材：ウッド

品番	サイズ	入数	本体	JAN
NSC-168	15mm	4	¥380	157122
NSC-169	18mm	4	¥410	157139
NSC-170	20mm	3	¥410	157146
NSC-171	23mm	2	¥340	157153



●素材：ウッド

品番	サイズ	入数	本体	JAN
NSC-172	15mm	4	¥380	157160
NSC-173	18mm	4	¥410	157177
NSC-174	20mm	3	¥410	157184
NSC-175	23mm	2	¥340	157191



●素材：ウッド

品番	サイズ	入数	本体	JAN
NSC-176	15mm	4	¥400	157207
NSC-177	18mm	3	¥370	157214
NSC-178	20mm	3	¥400	157221



●素材：ココナッツ

品番	サイズ	入数	本体	JAN
NSC-179	13mm	4	¥360	157238
NSC-180	15mm	4	¥400	157245
NSC-181	18mm	3	¥340	157252
NSC-182	20mm	3	¥370	157269



●素材：ココナッツ

品番	サイズ	入数	本体	JAN
NSC-183	13mm	4	¥360	157276
NSC-184	15mm	4	¥400	157283
NSC-185	18mm	3	¥340	157290
NSC-186	20mm	3	¥370	157306



●素材：ウッド

品番	サイズ	入数	本体	JAN
NSC-187	15mm	4	¥380	157313
NSC-188	18mm	3	¥360	157320
NSC-189	20mm	3	¥410	157337

☆在庫限り

- フィリピン製
- 出荷単位：1枚
- P.サイズ 55×88mm

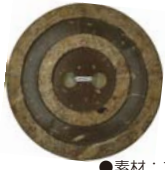

●素材：ココナッツ

品番	サイズ	入数	本体	JAN
NSC-127	50×50mm	1	¥530	159591



●素材：ココナッツ

品番	サイズ	入数	本体	JAN
NSC-128	50×50mm	1	¥550	159607



●素材：ココナッツ

品番	サイズ	入数	本体	JAN
NSC-129	55×35mm	1	¥530	159614



●素材：ココナッツ

品番	サイズ	入数	本体	JAN
NSC-130	50×43mm	1	¥300	159621



●素材：ココナッツ

品番	サイズ	入数	本体	JAN
NSC-132	45×45mm	1	¥300	159645



●素材：ウッド

品番	サイズ	入数	本体	JAN
NSC-133	50×43mm	1	¥300	159652



●素材：ウッド

品番	サイズ	入数	本体	JAN
NSC-135	45×45mm	1	¥300	159676



●素材：ウッド

品番	サイズ	入数	本体	JAN
NSC-136	55×40mm	1	¥300	159683



●素材：ウッド

品番	サイズ	入数	本体	JAN
NSC-137	38×50mm	1	¥300	159690



●素材：ウッド

品番	サイズ	入数	本体	JAN
NSC-138	50×50mm	1	¥300	159706



シャツボタン

本体価格 ¥200

- 品質 プラスチック
- 中国製 ●出荷単位 1P
- P.サイズ 70×110mm



品番	サイズ	入数	JAN
SB1-A	11.5mm	10	156569

品番	サイズ	入数	JAN
SB1-B	11.5mm	10	156576

品番	サイズ	入数	JAN
SB2-A	10mm	10	156583

品番	サイズ	入数	JAN
SB2-B	10mm	10	156590

色番

写真：原寸大

●カラー：A・・・白 / B・・・オフ白 / C・・・生成 / D・・・黒  
●韓国製 ●素材：綿100% ●出荷単位：1反 ●P.サイズ 250×150mm(巻板実寸)

品番：TR-102

(1反13.7m巻)  
本体価格 ¥230/1m



D



4986166162485

品番：TR-3

(1反12m巻)  
本体価格 ¥150/1m



C



4986166162584

品番：TR-103

(1反13.7m巻)  
本体価格 ¥310/1m



D



4986166162492

品番：TR-4

(1反12m巻)  
本体価格 ¥150/1m



A



4986166162591

品番：TR-5

(1反12m巻)  
本体価格 ¥150/1m



C



4986166162607

品番：TR-6

(1反12m巻)  
本体価格 ¥230/1m

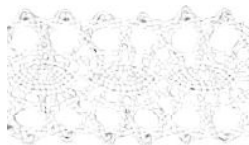

A



4986166162614

品番：TR-106

(1反13.7m巻)  
本体価格 ¥310/1m



B



4986166162621

品番：TR-106

(1反13.7m巻)  
本体価格 ¥310/1m



D



4986166162508

品番：TR-7

(1反12m巻)  
本体価格 ¥230/1m



C



4986166162645

品番：TR-107

(1反13.7m巻)  
本体価格 ¥310/1m



D



4986166162515

品番：TR-9

(1反12m巻)  
本体価格 ¥270/1m



A



4986166162652

☆在庫限り



C



4986166162669

- カラー：A・・・白 / B・・・オフ白 / C・・・生成 / D・・・黒  
●韓国製 ●素材：綿100% ●出荷単位：1反 ●P.サイズ 250×150mm(巻板実寸)

### 品番：TR-10

(1反 12m巻)  
本体価格 ¥270/1m

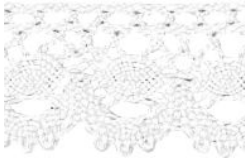

### 品番：TR-11

(1反 12m巻)  
本体価格 ¥270/1m

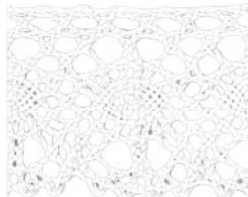

### 品番：TR-111

(1反 13.7m巻)  
本体価格 ¥360/1m



### 品番：TR-13

(1反 12m巻)  
本体価格 ¥270/1m

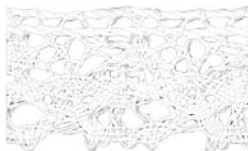

### 品番：TR-14

(1反 12m巻)  
本体価格 ¥270/1m

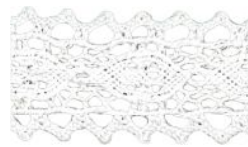



こちらのページの商品は、1反13.7m巻です。

色番

カラー：A・・・白 / B・・・オフ白 / C・・・生成

写真：60%縮小

韓国製 素材：綿100% 出荷単位：1反(13.7m巻) P.サイズ 250×150mm(巻板実寸)

品番：TR-22

本体価格 ¥590 / 1m

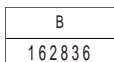
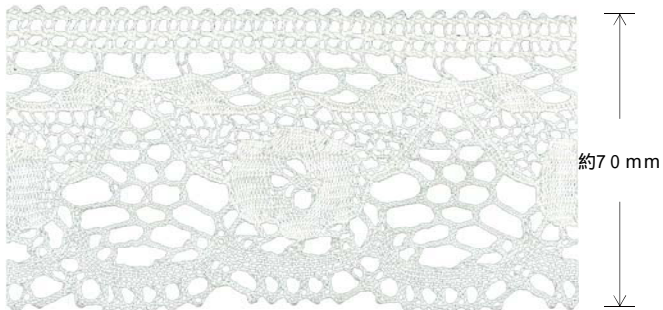

品番：TR-23

本体価格 ¥590 / 1m

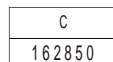
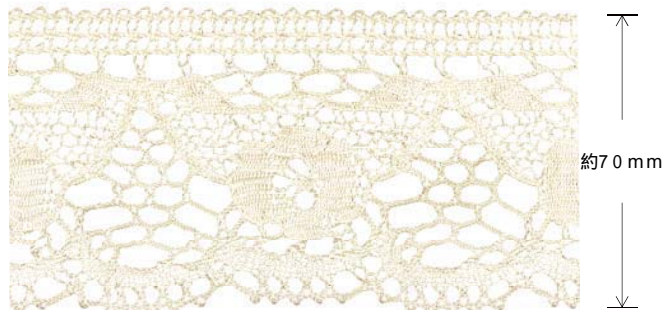

品番：TR-24

本体価格 ¥590 / 1m

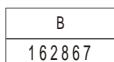
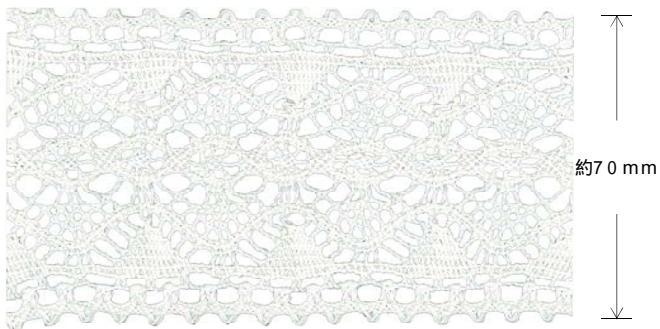

品番：TR-25

本体価格 ¥590 / 1m

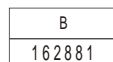
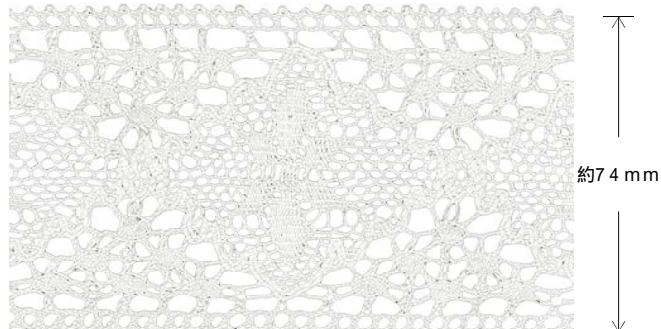

品番：TR-26

本体価格 ¥590 / 1m

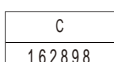
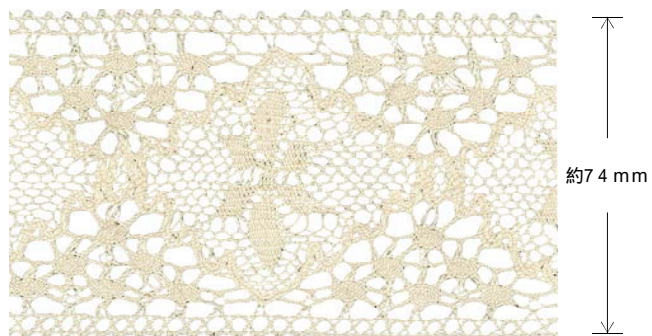

品番：TR-27

本体価格 ¥590 / 1m

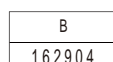
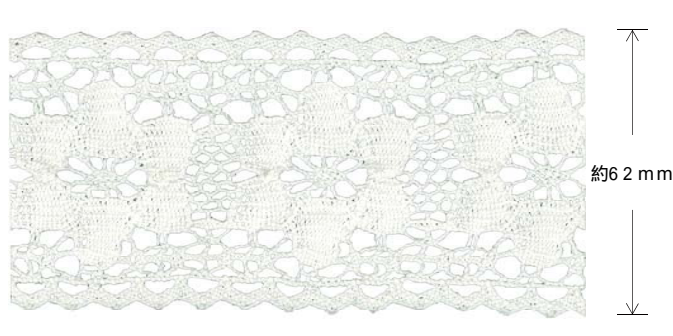

こちらのページの商品は、1反13.7m巻です。

色番

カラー：A・・・白 / B・・・オフ白 / C・・・生成

写真：60%縮小

韓国製 素材：綿100% 出荷単位：1反(13.7m巻) P.サイズ 250x150mm(巻板実寸)

品番：TR-28

本体価格 ¥590 / 1m

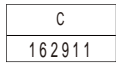
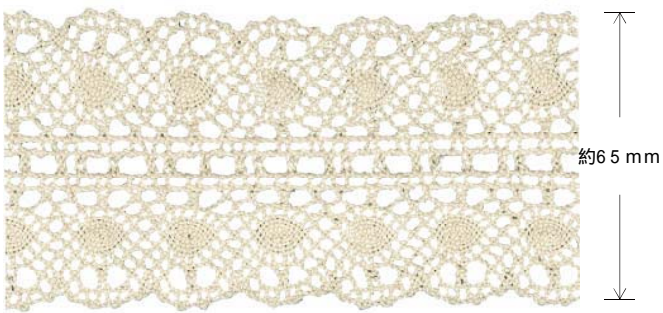

品番：TR-32

本体価格 ¥330 / 1m

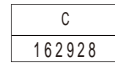
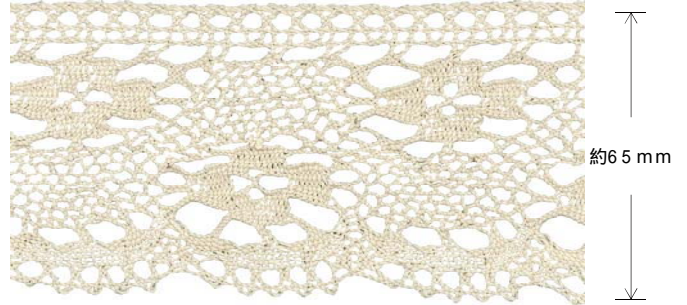

品番：TR-33

本体価格 ¥450 / 1m

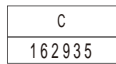

品番：TR-35

本体価格 ¥450 / 1m

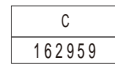
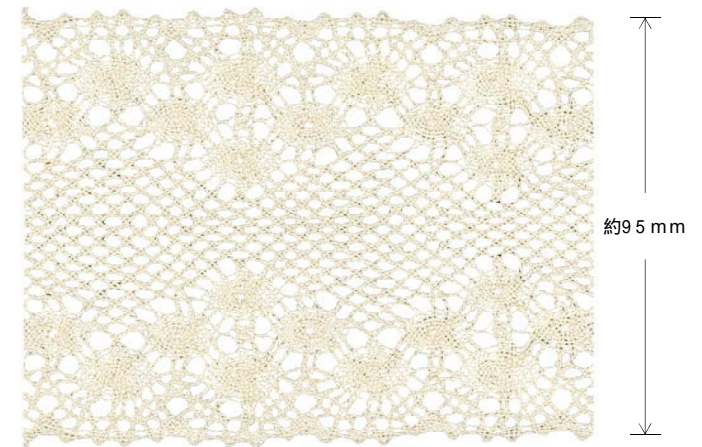



☆こちらのページの商品は、1反13.7m巻です。

写真：原寸大

●中国製 ●素材：綿100% ●出荷単位：1反（1反3m巻） ●P.サイズ 245×160mm（巻板実寸）

本体価格 ￥480 / 1m

品番：NS-101

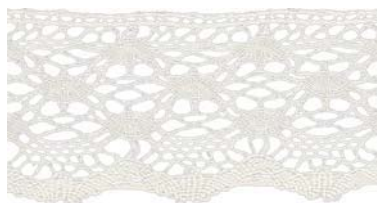

品番：NS-102

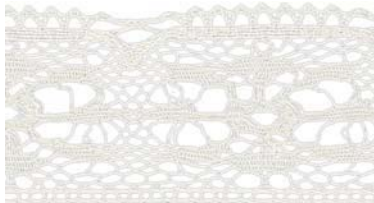

品番：NS-103

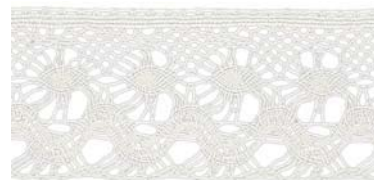

品番：NS-104

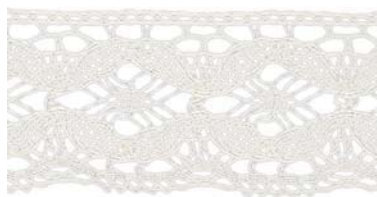

品番：NS-105



品番：NS-106

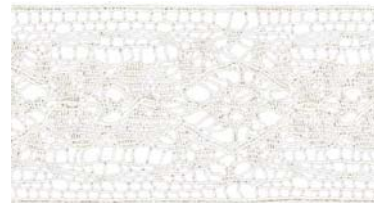

品番：NS-107



品番：NS-108

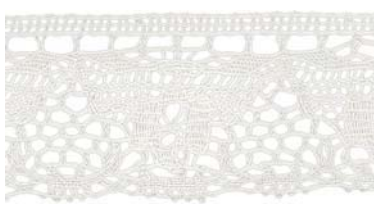

品番：NS-109



品番：NS-110



☆こちらのページの商品は、1反 13.7m巻です。

写真：原寸大

●中国製 ●素材：麻 ●出荷単位：1反 ●P.サイズ 245×160mm(巻板実寸)

本体価格 ¥480 / 1m

品番：NS-201

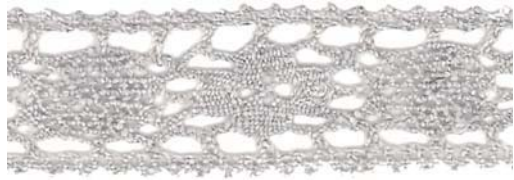

品番：NS-202

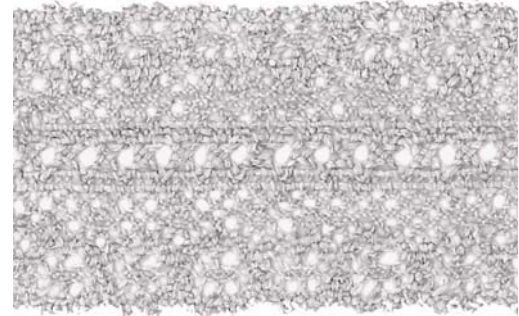

品番：NS-203

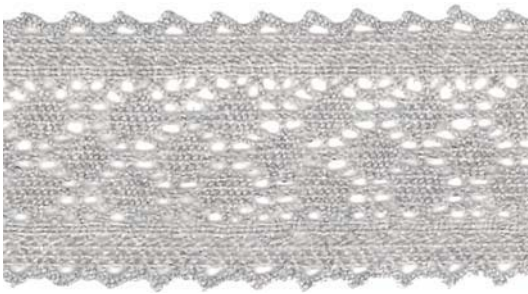

品番：NS-204

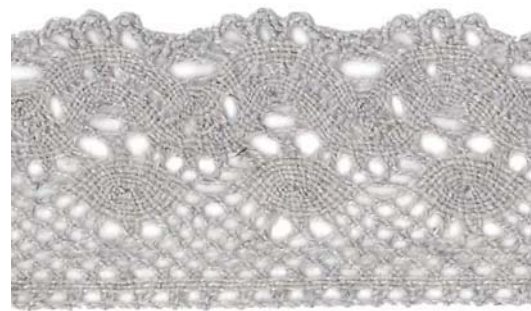

品番：NS-205

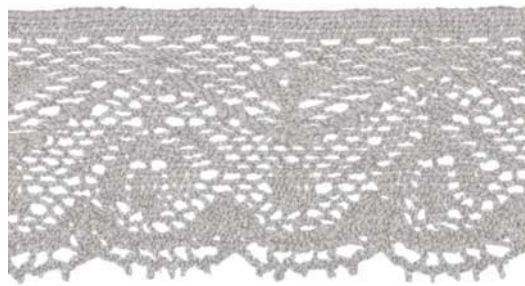



### ナチュラルトーションレース 3m巻

●中国製 ●素材：綿100% ●出荷単位：1反(1反3m巻) ●P.サイズ 172×99mm(巻板実寸)

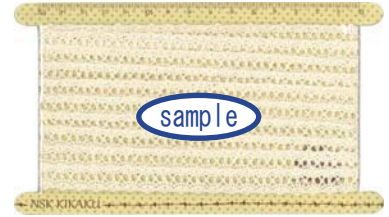

品番：NS-1

(1反 3m巻)

本体価格 ¥400/1反



品番：NS-2

(1反 3m巻)

本体価格 ¥400/1反



品番：NS-3

(1反 3m巻)

本体価格 ¥400/1反



品番：NS-4

(1反 3m巻)

本体価格 ¥400/1反



品番：NS-5

(1反 3m巻)

本体価格 ¥400/1反



品番：NS-6

(1反 3m巻)

本体価格 ¥400/1反



品番：NS-7

(1反 3m巻)

本体価格 ¥400/1反



品番：NS-8

(1反 3m巻)

本体価格 ¥400/1反



品番：NS-9

(1反 3m巻)

本体価格 ¥400/1反



品番：NS-10

(1反 3m巻)

本体価格 ¥400/1反



写真：45%縮小

●韓国製 ●素材：綿 ●出荷単位：1P ●P.サイズ 100×155mm

品番：RM-A

本体価格 ¥430



4986166162751



約105mm



品番：RM-B

本体価格 ¥430



4986166162768



約80mm



品番：RM-C

本体価格 ¥430



4986166162775



約105mm

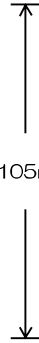

品番：RM-D

本体価格 ¥360



4986166162782



約85mm

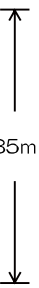

品番：RM-E

本体価格 ¥360



4986166162799



約80mm



品番：RM-F

本体価格 ¥280



4986166162805



約115mm

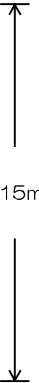

品番：RM-G

本体価格 ¥280



4986166162812



約115mm

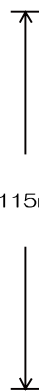

品番：RM-H

本体価格 ¥280



4986166162829



約75mm

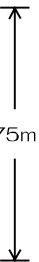

写真：60%縮小

●韓国製 ●素材：綿 ●出荷単位：1P ●P.サイズ 80×130mm / RM-Nのみ：100×155mm

品番：RM-I

本体価格 ¥300



品番：RM-J

本体価格 ¥300



品番：RM-K

本体価格 ¥300



品番：RM-L

本体価格 ¥380



品番：RM-M

本体価格 ¥380



品番：RM-N

本体価格 ¥380



品番：RM-O

本体価格 ¥380



2枚入



品番：RM-P

本体価格 ¥380



2枚入



品番：RM-Q

本体価格 ¥380

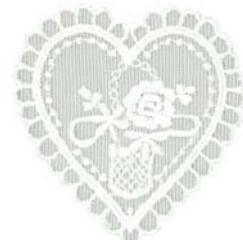

2枚入



写真：60%縮小

●韓国製 ●素材：綿 ●出荷単位：1P ●P.サイズ 80×130mm

品番：RM-R

本体価格 ¥380



2枚入



品番：RM-S

本体価格 ¥240



品番：RM-T

本体価格 ¥240



品番：RM-U

本体価格 ¥240



品番：RM-V

本体価格 ¥240



品番：RM-W

本体価格 ¥240





品番：NR-1

Ruban-リュバン-

お花のテープリボン

本体価格 ¥230

●サイズ：巾(約)1.5×1m ●韓国製

●出荷単位：1個

●P.サイズ 60×160mm



パッケージ写真  
(50%縮小)



色番
JANコード



品番：NR-1K

Ruban-リュバン-

お花のテープリボン 板巻

本体価格 ¥3,800

●サイズ：巾(約)1.5×13.7m ●韓国製

●出荷単位：1個

●P.サイズ 160×255mm







eco bag

eco-friendly goods

レースやワッペンなど、貼って・縫って・・・

自由に飾って、自分だけのバッグを作る“eco bag”シリーズです。

形・色・素材を選べる、充実の全14種類。

### コットンリネンフラットトートM

本体価格 ¥430

- サイズ：W(約)260×H(約)330mm  
(持ち手：巾(約)20×長さ(約)310mm)
- 中国製 ●素材：麻 55% 綿 45% ●出荷単位：1個

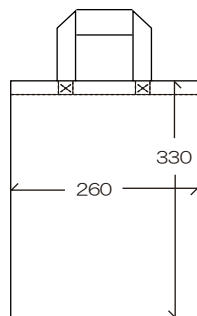

EC-5



### コットンツイルトート

本体価格 生成/¥420 黒/¥460

- サイズ : W(約)305×L(約)90×H(約)310mm  
(持ち手 : 巾(約)25×長さ(約)350mm)
- 中国製 ●素材 : コットン 100% 6 オンス ●出荷単位 : 1 個

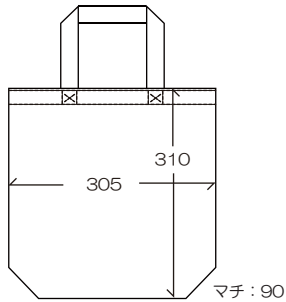

EC-6



EC-7



### A4コットンバッグ

本体価格 ¥190

- サイズ : W(約)260×H(約)330mm  
(持ち手 : 巾(約)25×長さ(約)280mm)
- 中国製 ●素材 : コットン 100% ●出荷単位 : 1 個

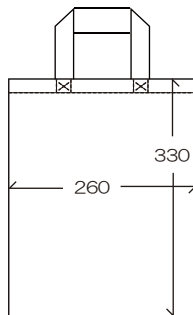

EC-8



### キャンバストート

本体価格 生成/¥400 黒/¥450

- サイズ : W(約)300×L(約)100×H(約)200mm  
(持ち手 : 巾(約)25×長さ(約)290mm)
- EC-9 パキスタン EC-10 中国製
- 素材 : コットン 100% 12 オンス ●出荷単位 : 1 個

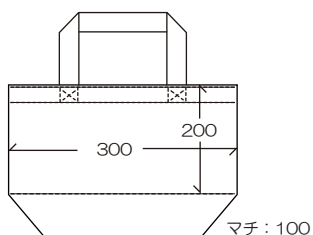

EC-9



EC-10



### 巾着 S / M

本体価格 S/¥190 M/¥260

●サイズ：S / W(約)175×H(約)260mm

M / W(約)260×H(約)360mm

●中国製 ●素材：コットン100% ●出荷単位：1個

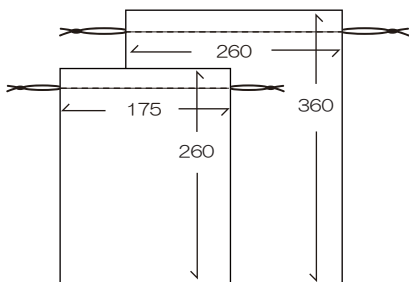

EC-11



EC-12



### デニムトート S

本体価格 インディゴ・黒/¥630

●サイズ：W(約)300×L(約)145×H(約)120mm

(持ち手：巾(約)30×長さ(約)325mm)

●中国製 ●素材：コットン100% 13オンス ●出荷単位：1個

※洗濯不可。また、水濡れや摩擦により色落ち・色移りします。

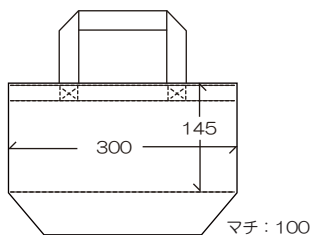

EC-17



EC-18



### デニムトート M

本体価格 インディゴ・黒/¥870

●サイズ：W(約)360×L(約)370×H(約)210mm

(持ち手：巾(約)30×長さ(約)505mm)

●中国製 ●素材：コットン100% 13オンス ●出荷単位：1個

※洗濯不可。また、水濡れや摩擦により色落ち・色移りします。

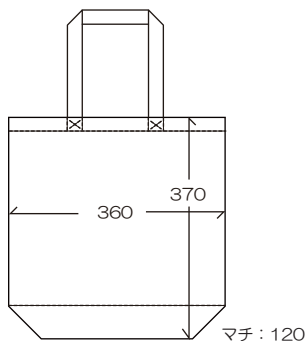

EC-19



EC-20





## 品番：16003 ゼッケンテープ

- 品質 綿100%
  - 入数 2枚 ●出荷単位 5枚
  - 日本製
  - サイズ 15cm×20cm
  - P.サイズ 120×200mm
- 本体価格 **¥350**

JAN 160030



## のびのびゼッケン 無地

- 品質 綿100%
- 入数 1枚 ●出荷単位 5枚
- 日本製
- サイズ 20cm×14cm
- P.サイズ 170×230mm

本体価格 **¥350**

JAN 161099

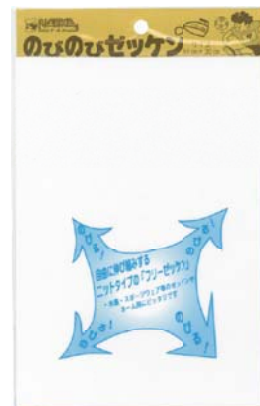

## のびのびネームラベル 無地

- 品質 綿100%
- 入数 2枚 ●出荷単位 5枚
- 日本製
- サイズ 13cm×8cm
- P.サイズ 110×160mm

本体価格 **¥350**

JAN 161105



## のびのびネームラベル 無地

- 品質 綿100%
- 入数 3枚 ●出荷単位 5枚
- 日本製
- サイズ 10cm×5cm
- P.サイズ 100×130mm

本体価格 **¥350**

JAN 161112



## のびのびゼッケン 枠付き

- 品質 綿100%
- 入数 2枚 ●出荷単位 5枚
- 日本製
- サイズ 20cm×14cm
- P.サイズ 170×230mm

本体価格 **¥350**

JAN 163758

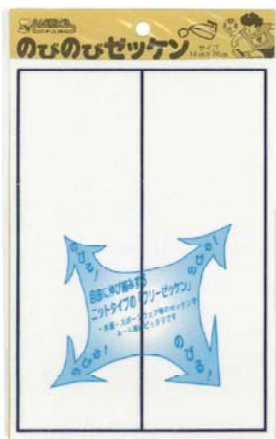

## のびのびネームラベル 枠付き

- 品質 綿100%
- 入数 2枚 ●出荷単位 5枚
- 日本製
- サイズ 13cm×8cm
- P.サイズ 110×160mm

本体価格 **¥350**

JAN 163765



## のびのびネームラベル 枠付き

- 品質 綿100%
- 入数 3枚 ●出荷単位 5枚
- 日本製
- サイズ 10cm×5cm
- P.サイズ 100×130mm

本体価格 **¥350**

JAN 163772



品番：5002  
プチリボン

●品質 ナイロン ●出荷単位 1P  
●中国製 ●P.サイズ 45×85mm  
本体価格 ¥100



A	
Color	レッド
入数	3ヶ
size	2.5mm
JAN	055619



B	
Color	オレンジ
入数	3ヶ
size	2.5mm
JAN	055626



C	
Color	イエロー
入数	3ヶ
size	2.5mm
JAN	055633



D	
Color	ペパーミント
入数	3ヶ
size	2.5mm
JAN	055640



E	
Color	ブルー
入数	3ヶ
size	2.5mm
JAN	055657



F	
Color	パープル
入数	3ヶ
size	2.5mm
JAN	055664



G	
Color	ピンク
入数	3ヶ
size	2.5mm
JAN	055671



H	
Color	ホワイト
入数	3ヶ
size	2.5mm
JAN	055688



I	
Color	レッド
入数	6ヶ
size	10×20mm
JAN	055695



J	
Color	オレンジ
入数	3ヶ
size	2.5mm
JAN	055701



K	
Color	イエロー
入数	3ヶ
size	2.5mm
JAN	055718



L	
Color	ブルー
入数	3ヶ
size	2.5mm
JAN	055725



M	
Color	パープル
入数	3ヶ
size	2.5mm
JAN	055732



N	
Color	ピンク
入数	3ヶ
size	2.5mm
JAN	055749



O	
Color	オレンジ
入数	3ヶ
size	35×30mm
JAN	055756



P	
Color	イエロー
入数	3ヶ
size	2.5mm
JAN	055763



Q	
Color	オフ×ピンク
入数	3ヶ
size	2.5mm
JAN	055770



R	
Color	ブルー
入数	3ヶ
size	2.5mm
JAN	055787



S	
Color	パープル
入数	3ヶ
size	2.5mm
JAN	055794



T	
Color	ピンク
入数	3ヶ
size	2.5mm
JAN	055800



1	
Color	ホワイト
入数	3ヶ
size	2.5mm
JAN	055411



2	
Color	ピンク
入数	3ヶ
size	2.5mm
JAN	055428



3	
Color	ブルー
入数	3ヶ
size	2.5mm
JAN	055435



4	
Color	イエロー
入数	3ヶ
size	2.5mm
JAN	055442



5	
Color	イエロー
入数	3ヶ
size	2.5mm
JAN	055459



6	
Color	パープル
入数	3ヶ
size	2.5mm
JAN	055466



7	
Color	ホワイト
入数	3ヶ
size	2.5mm
JAN	055473



8	
Color	ピンク
入数	3ヶ
size	2.5mm
JAN	055480



9	
Color	ブルー
入数	3ヶ
size	2.5mm
JAN	055497



10	
Color	イエロー
入数	3ヶ
size	2.5mm
JAN	055503

品番：5001

## プチリボン マリアージュ

- 品質 ポリエステル ●出荷単位 1P
- 中国製
- P.サイズ 45×85mm
- 入数 2ヶ

本体価格 ¥100



A	
Color	ホワイト
入数	2ヶ
size	20mm
JAN	055534



B	
Color	シャンパンゴールド
入数	2ヶ
size	20mm
JAN	055541



C	
Color	ホワイト
入数	2ヶ
size	32×45mm
JAN	055558



D	
Color	シャンパンゴールド
入数	2ヶ
size	32×45mm
JAN	055565

品番：5004

## ファニーリボン

- 品質 ポリエステル ●出荷単位 1P
- 中国製
- サイズ 80×60mm
- P.サイズ 85×120mm

本体価格 ¥300



A	
入数	1ヶ
JAN	057071



B	
入数	1ヶ
JAN	057088



C	
入数	1ヶ
JAN	057095



D	
入数	1ヶ
JAN	057101



E	
入数	1ヶ
JAN	057118

品番：5005

## ファニーリボン

- 品質 ポリエステル ●出荷単位 1P
- 中国製
- P.サイズ 85×120mm

本体価格 ¥300



A	
入数	1ヶ
size	80×60mm
JAN	057125



B	
入数	1ヶ
size	80×60mm
JAN	057132

- 品質 ポリエステル ●出荷単位 1P
- 中国製
- P.サイズ 60×110mm

本体価格 ¥350



C	
入数	2ヶ
size	40×40mm
JAN	057149



D	
入数	2ヶ
size	40×40mm
JAN	057156



E	
入数	2ヶ
size	40×40mm
JAN	057163



F	
入数	2ヶ
size	40×40mm
JAN	057170

品番：5003

## カチューシャ

- 品質 ポリエステル ●出荷単位 1P
- 中国製
- サイズ (mm) 横幅：110 高さ：140 奥行：15
- P.サイズ 15×175mm

本体価格 ¥150



A 057002



C 057026



D 057033



E 057040



F 057057

- サイズ (mm) 横幅：125 高さ：140 奥行：5



G 057064



品番：5006

## ファニーリボン

- 品質 ポリエステル ●出荷単位 1P
- 中国製
- サイズ 115×38mm
- P.サイズ 60×130mm

本体価格 ¥230



057187



刺し子糸

サイズ 14.5m(約26g)  
品質 綿100% 日本製  
出荷単位 1カセ P.サイズ 60x280mm  
本体価格 ¥430



Col.1  
JAN 102252



Col.2  
JAN 102269



Col.8  
JAN 102276



Col.13  
JAN 102139



Col.14  
JAN 102146



Col.15  
JAN 102153



Col.16  
JAN 102160



Col.17  
JAN 102177



Col.18  
JAN 102184



Col.19  
JAN 102191



Col.20  
JAN 102207



Col.21  
JAN 102214



Col.22  
JAN 102221



Col.23  
JAN 102238



Col.24  
JAN 102245



刺し子糸段染め

サイズ 14.5m(約26g)  
品質 綿100% 日本製  
出荷単位 1カセ P.サイズ 60x280mm  
本体価格 ¥480



Col.201  
JAN 102016



Col.202  
JAN 102023



Col.203  
JAN 102030



Col.204  
JAN 102047



Col.205  
JAN 102054



Col.206  
JAN 102061



Col.207  
JAN 102078



Col.208  
JAN 102085



Col.101  
白  
JAN 102313



Col.102  
生成  
JAN 102320



Col.103  
紅梅色  
JAN 102337



Col.104  
茜色  
JAN 102344



Col.105  
韓紅(カラクレイ)  
JAN 102351



Col.106  
苜安(カキス)色  
JAN 102368

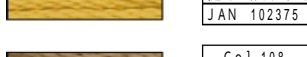

Col.107  
梔子(カキス)色  
JAN 102375



Col.108  
枯色  
JAN 102382

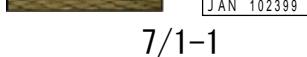

Col.109  
鶯色  
JAN 102399



Col.110  
若紫  
JAN 102405



Col.111  
童(アズ)色  
JAN 102412



Col.112  
柳色  
JAN 102429



Col.113  
青磁色  
JAN 102436

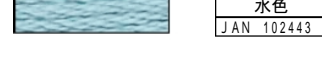

Col.114  
水色  
JAN 102443

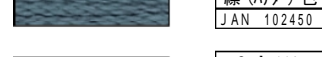

Col.115  
縹(ハナ)色  
JAN 102450

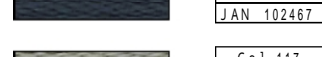

Col.116  
紺  
JAN 102467



Col.117  
銀鼠(ギンネズ)  
JAN 102474



四季刺し子糸

サイズ 80m(約15g)  
品質 綿100% 日本製  
出荷単位 1カセ P.サイズ 60x190mm  
本体価格 ¥250



刺し子系 小巻

気軽に使える 25m 巻き。  
刺し子の他、ステッチ系としてもお使いいただけます。



糸を使い終わったら...  
糸巻きとして使えるかわいいデザイン台紙♪

※ほぼ原寸大

刺し子系小巻

- サイズ 25m
- 品質 綿100% ●日本製
- 出荷単位 1個
- Pサイズ 70×115mm
- 本体価格 ¥120

Col. 1	Col. 2	Col. 8	Col. 13	Col. 14
4 986166 101705	4 986166 101712	4 986166 101729	4 986166 101736	4 986166 101743
Col. 15	Col. 16	Col. 17	Col. 18	Col. 19
4 986166 101750	4 986166 101767	4 986166 101774	4 986166 101781	4 986166 101798
Col. 20	Col. 21	Col. 22	Col. 23	Col. 24
4 986166 101804	4 986166 101811	4 986166 101828	4 986166 101835	4 986166 101842

刺し子系小巻段染め

- サイズ 25m
- 品質 綿100% ●日本製
- 出荷単位 1個
- Pサイズ 70×115mm
- 本体価格 ¥150

Col. 201	Col. 202	Col. 203	Col. 204	Col. 205
4 986166 101859	4 986166 101866	4 986166 101873	4 986166 101880	4 986166 101897
Col. 206	Col. 207	Col. 208		
4 986166 101903	4 986166 101910	4 986166 101927		



## 刺し子布

●サイズ 35×38cm ●品質 綿100%  
●出荷単位 1枚 ●P.サイズ 100×250mm  
●日本製

白地 本体価格 **¥350**  
藍地 本体価格 **¥480**

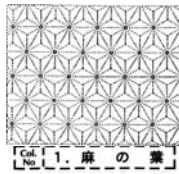

Col. 1
Color JAN
白地 170077
藍地 170220

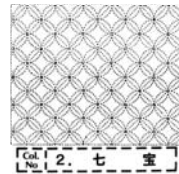

Col. 2
Color JAN
白地 170084
藍地 170237

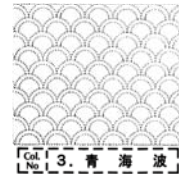

Col. 3
Color JAN
白地 170091
藍地 170244

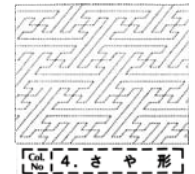

Col. 4
Color JAN
白地 170107
藍地 170251

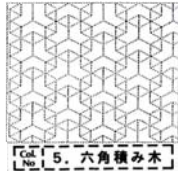

Col. 5
Color JAN
白地 170114
藍地 170268

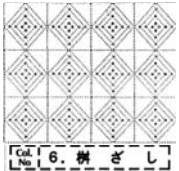

Col. 6
Color JAN
白地 170121
藍地 170275

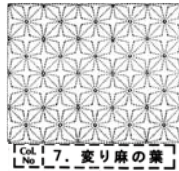

Col. 7
Color JAN
白地 170138
藍地 170282

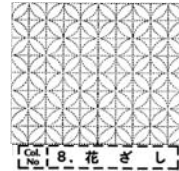

Col. 8
Color JAN
白地 170145
藍地 170299

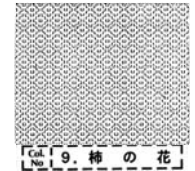

Col. 9
Color JAN
白地 170152
藍地 170305

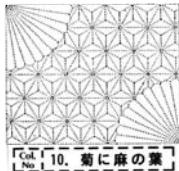

Col. 10
Color JAN
白地 170169
藍地 170312

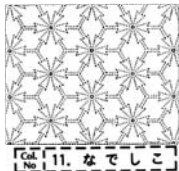

Col. 11
Color JAN
白地 170176
藍地 170329

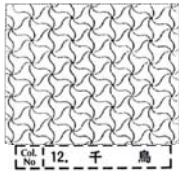

Col. 12
Color JAN
白地 170183
藍地 170336

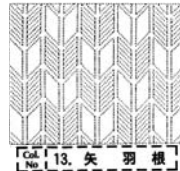

Col. 13
Color JAN
白地 170190
藍地 170343



Col. 14
Color JAN
白地 170206
藍地 170350



Col. 15
Color JAN
白地 170213
藍地 170367



## 洋ふきん

●サイズ 34×38cm ●品質 綿100%  
●出荷単位 1枚 ●P.サイズ 100×250mm ●日本製

白地 本体価格 **¥350**



col. C-1
JAN 170411



col. C-2
JAN 170428



col. C-3
JAN 170435



col. K-1
JAN 170510

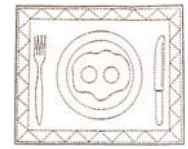

col. K-2
JAN 170527



col. K-3
JAN 170634

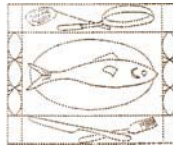

col. K-4
JAN 170541



col. F-1
JAN 170619



col. F-2
JAN 170626

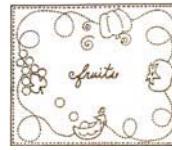

col. F-3
JAN 170633



col. F-4
JAN 170640



col. S-1
JAN 170718



col. S-2
JAN 170725



col. S-3
JAN 170732



col. S-4
JAN 170749



col. S-5
JAN 170756



col. C-1
JAN 170817



col. H-2
JAN 170824



col. H-3
JAN 170831



col. H-4
JAN 170848



col. H-5
JAN 170855



col. H-6
JAN 170862



ナイス12カラー

●サイズ #25/2m ●品質 綿100%  
●入数 12カセ ●出荷単位 1枚  
●P.サイズ 85×185mm  
本体価格 ¥400



N-1  
JAN 174105



N-2  
JAN 174112



N-3  
JAN 174129



刺しゅう枠  
ゴム無し

品番	size	本体価格	P.サイズ	JAN
17131	10cm	¥700	140×165mm	171319
17132	12cm	¥700	145×180mm	171326
17133	15cm	¥700	205×210mm	171333
17134	18cm	¥700	210×240mm	171340
17135	21cm	¥750	265×250mm	171357
17136	24cm	¥750	265×300mm	171364



## 麻ひも インディゴ / 100m巻

- 日本製
- 素材：シュート（黄麻）
- 出荷単位：1個
- P.サイズ φ75×70mm



品番	色番	サイズ	本体	JAN
A-1	1	約100m/約155g	¥600	176260

生成り

品番	色番	サイズ	本体	JAN
A-2	2	約100m/約155g	¥1,350	176277

淡藍

品番	色番	サイズ	本体	JAN
A-2	3	約100m/約155g	¥1,350	176284

濃藍

## 麻ひも インディゴ / 300m巻

- 日本製
- 素材：シュート（黄麻）
- 出荷単位：1個
- P.サイズ φ95×140mm



品番	色番	サイズ	本体	JAN
A-3	11	約300m/約480g	¥1,450	176352

## 麻ひも アース / 100m巻

- 日本製
- 素材：シュート（黄麻）40%  
レーヨン（竹）60%
- 出荷単位：1個
- P.サイズ φ75×70mm



品番	色番	サイズ	本体	JAN
A-4	101	約100m/約150g	¥1,100	176406

生成り

品番	色番	サイズ	本体	JAN
A-5	102	約100m/約150g	¥1,800	176413

ライトブラウン

品番	色番	サイズ	本体	JAN
A-5	103	約100m/約150g	¥1,800	176420

モスグリーン

## 麻ひも アース / 300m巻

- 日本製
- 素材：シュート（黄麻）40%  
レーヨン（竹）60%
- 出荷単位：1個
- P.サイズ φ95×140mm



品番	色番	サイズ	本体	JAN
A-6	111	約300m/約460g	¥2,650	176482





★の商品は、在庫が無くなり次第、廃番とさせていただきます。

品番：N-101  
ソフトハンドル

●サイズ 40cm ●品質 牛革  
●出荷単位 1 ●韓国製  
●P.サイズ 160×280mm  
本体価格 ¥1,600



- 1. ベージュ JAN 151618
- 2. こげ茶 JAN 151625
- 3. 黒 JAN 151632
- ★ 5. グリーン JAN 152196

品番：N-102  
ソフトハンドル

●サイズ 52cm ●品質 牛革  
●出荷単位 1 ●韓国製  
●P.サイズ 160×280mm  
本体価格 ¥1,900



- 1. ベージュ JAN 151649
- 2. こげ茶 JAN 151656
- 3. 黒 JAN 151663

品番：N-104  
ショルダー紐

●サイズ 10mm×120cm ●品質 牛革  
●出荷単位 1 ●韓国製  
●P.サイズ 100×230mm  
本体価格 ¥1,600



- 1. ベージュ JAN 151700
- 2. こげ茶 JAN 151717
- 3. 黒 JAN 151724
- ★ 5. グリーン JAN 152226

品番：N-105  
ショルダー紐

●サイズ 15mm×120cm ●品質 牛革  
●出荷単位 1 ●韓国製  
●P.サイズ 100×230mm  
本体価格 ¥1,700



- 1. ベージュ JAN 151731
- 2. こげ茶 JAN 151748
- 3. 黒 JAN 151755

品番：N-107  
スタンダード

☆在庫限り

●サイズ 25mm×40cm ●品質 牛革  
●出荷単位 1 ●韓国製  
●P.サイズ 125×270mm  
本体価格 ¥1,286



- 1. ベージュ JAN 151793
- 2. こげ茶 JAN 151809
- 3. 黒 JAN 151816

品番：N-108  
スタンダード

☆在庫限り

●サイズ 25mm×65cm ●品質 牛革  
●出荷単位 1 ●韓国製  
●P.サイズ 125×270mm  
本体価格 ¥1,524



- 1. ベージュ JAN 151823
- 2. こげ茶 JAN 151830
- 3. 黒 JAN 151847

品番：N-109  
スタンダード

☆在庫限り

●サイズ 18mm×40cm ●品質 牛革  
●出荷単位 1 ●韓国製  
●P.サイズ 125×270mm  
本体価格 ¥1,286



- 1. ベージュ JAN 151854
- 2. こげ茶 JAN 151861
- 3. 黒 JAN 151878
- 4. 赤 JAN 151885
- 5. グリーン JAN 151892

★の商品は、在庫が無くなり次第、廃番とさせていただきます。



品番：N-111  
ポストン

☆在庫限り

●サイズ 20mm×45cm ●品質 牛革  
●出荷単位 1 ●韓国製  
●P.サイズ 125×270mm  
本体価格 ¥2,524

-  1. パーージュ JAN 151939
-  2. こげ茶 JAN 151946
-  3. 黒 JAN 151953



品番：N-112  
ソフトハンドル

☆在庫限り





●サイズ 30cm ●品質 牛革  
●出荷単位 1 ●韓国製  
●P.サイズ 140×215mm  
本体価格 ¥1,400

-  1. パーージュ JAN 152240
-  2. こげ茶 JAN 152257
-  3. 黒 JAN 152264



品番：N-113  
スタンダード

●サイズ 15mm×40cm ●品質 牛革  
●出荷単位 1 ●韓国製  
●P.サイズ 125×270mm  
本体価格 ¥1,300



-  1. パーージュ JAN 152271
-  2. こげ茶 JAN 152288
-  3. 黒 JAN 152295
- ★  4. 赤 JAN 152301
- ★  5. グリーン JAN 152318



品番：N-114  
クリップハンドル

☆在庫限り

●サイズ 10mm×45cm ●品質 牛革  
●出荷単位 1 ●韓国製  
●P.サイズ 125×270mm  
本体価格 ¥2,096

-  2. こげ茶 JAN 152325
-  3. 黒 JAN 152332



品番：N-115  
ソフトハンドル  
(ヘッダー付)

☆在庫限り

●サイズ 26cm ●品質 牛革  
●出荷単位 1 ●韓国製  
●P.サイズ 140×220mm  
本体価格 ¥1,905

-  1. パーージュ JAN 152349
-  2. こげ茶 JAN 152356
-  3. 黒 JAN 152363



品番：N-116  
ソフトハンドル  
(ヘッダー付)

☆在庫限り







●サイズ 45cm ●品質 牛革  
●出荷単位 1 ●韓国製  
●P.サイズ 160×290mm  
本体価格 ¥2,096

-  1. パーージュ JAN 152370
-  2. こげ茶 JAN 152387
-  3. 黒 JAN 152394



品番：N-117  
ミニハンドル

●サイズ 5mm×21cm ●品質 牛革  
●出荷単位 1 ●韓国製  
●P.サイズ 50×140mm  
本体価格 ¥667

-  1. パーージュ JAN 152400
-  2. こげ茶 JAN 152417
-  3. 黒 JAN 152424
-  4. 赤 JAN 152431
-  5. グリーン JAN 152448
-  6. 紺 JAN 152455



品番：N-119  
本草持ち手

●サイズ 20mm×40cm ●品質 牛革/アクリル  
●出荷単位 1 ●日本製  
●P.サイズ 125×270mm  
本体価格 ¥1,400

-  2. こげ茶 JAN 154862
-  3. 黒 JAN 154879
-  7. エンジ JAN 154886



品番：N-120  
本草持ち手

●サイズ 30mm×60cm ●品質 牛革/アクリル  
●出荷単位 1 ●日本製  
●P.サイズ 160×280mm  
本体価格 ¥1,600

-  2. こげ茶 JAN 154893
-  3. 黒 JAN 154909
-  7. エンジ JAN 154916



品番：N-121  
PPショルダー持ち手

●サイズ 20mm×120cm ●品質 牛革/ポリプロピレン  
●出荷単位 1 ●日本製  
●P.サイズ 125×270mm  
本体価格 ¥1,400

-  1. ベージュ JAN 154923
-  2. こげ茶 JAN 154930
-  3. 黒 JAN 154947



品番：N-122  
PPショルダー持ち手

●サイズ 30mm×120cm ●品質 牛革/ポリプロピレン  
●出荷単位 1 ●日本製  
●P.サイズ 125×280mm  
本体価格 ¥1,600

-  1. ベージュ JAN 154954
-  2. こげ茶 JAN 154961
-  3. 黒 JAN 154978



品番：N-123  
ボストン

●サイズ 11mm×46cm ●品質 牛革  
●出荷単位 1 ●韓国製  
●P.サイズ 160×280mm  
本体価格 ¥2,800

-  1. ベージュ JAN 155548
-  2. こげ茶 JAN 155555
-  3. 黒 JAN 155562



品番：N-124  
スタンダード (長)

☆在庫限り

●サイズ 15mm×64.5cm ●品質 牛革  
●出荷単位 1 ●韓国製  
●P.サイズ 140×215mm  
本体価格 ¥2,400

-  1. ベージュ JAN 155593
-  2. こげ茶 JAN 155579
-  3. 黒 JAN 155586



品番：N-125  
ショルダー紐

●サイズ 25mm×140cm ●品質 牛革/アクリル  
●出荷単位 1 ●日本製  
●P.サイズ 125×290mm  
本体価格 ¥1,048

-  1. ベージュ JAN 155609
-  2. こげ茶 JAN 155616
-  3. 黒 JAN 155623

### イタリアンレース

本体価格¥700/m

- サイズ 5mm×5m ●品質 革
- 出荷単位 1巻 ●イタリア製



カラー	JAN
ヌメ	2900432000013
黒	2900432000020
茶	2900432000037
赤	2900432000044
チョコ	2900432000051

### イタリアンレース

本体価格¥1,050/m

- サイズ 9mm×5m ●品質 革
- 出荷単位 1巻 ●イタリア製

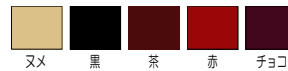

カラー	JAN
ヌメ	2900432000068
黒	2900432000075
茶	2900432000082
赤	2900432000099
チョコ	2900432000105

### イタリアンレース

本体価格¥1,100/m

- サイズ 15mm×5m ●品質 革
- 出荷単位 1巻 ●イタリア製

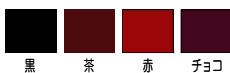

カラー	JAN
黒	2900432000112
茶	2900432000129
赤	2900432000136
チョコ	2900432000143



### イタリアンレース

本体価格¥1,300/m

- サイズ 20mm×5m ●品質 革
- 出荷単位 1巻 ●イタリア製

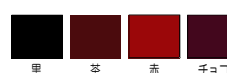

カラー	JAN
黒	2900432000150
茶	2900432000167
赤	2900432000174
チョコ	2900432000181

品番：NS-30

### レザー持ち手

本体価格¥450

- サイズ 30cm ●品質 合皮
- 出荷単位 1 ●P.サイズ 140×185mm
- 中国製

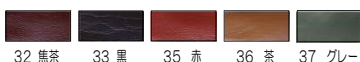

カラー	JAN
32 焦茶	158006
33 黒	158013
35 赤	158037
36 茶	158044
37 グレー	158051

品番：NS-40

### レザー持ち手

本体価格¥500

- サイズ 40cm ●品質 合皮
- 出荷単位 1 ●P.サイズ 140×225mm
- 中国製



カラー	JAN
42 焦茶	158105
43 黒	158112
45 赤	158136
46 茶	158143
47 グレー	158150

品番：NS-50

### レザー持ち手

本体価格¥580

- サイズ 48cm ●品質 合皮
- 出荷単位 1 ●P.サイズ 140×250mm
- 中国製



カラー	JAN
52 焦茶	158204
53 黒	158211
55 赤	158235
56 茶	158242
57 グレー	158259



品番 : NH-15



G・N・B 本体価格¥400  
AN 本体価格¥550  
●サイズ 50×40mm ●品質 鉄 ●日本製  
●出荷単位 1 ●P.サイズ 80×120mm

G	JAN 157405
N	JAN 157412
B	JAN 157429
AN	JAN 157436

品番 : NH-18



G・N・B 本体価格¥430  
AN 本体価格¥620  
●サイズ 65×45mm ●品質 鉄 ●日本製  
●出荷単位 1 ●P.サイズ 80×120mm

G	JAN 157443
N	JAN 157450
B	JAN 157467
AN	JAN 157474

品番 : NH-58



G・N・B 本体価格¥1,050  
AN 本体価格¥1,150  
●サイズ 150×75mm ●品質 鉄 ●日本製  
●出荷単位 1 ●P.サイズ 80×190mm

G	JAN 157726
N	JAN 157733
B	JAN 157740
AN	JAN 157757

品番 : NH-26



G・N・B 本体価格¥450  
AN 本体価格¥620  
●サイズ 75×55mm ●品質 鉄 ●日本製  
●出荷単位 1 ●P.サイズ 80×120mm

G	JAN 157481
N	JAN 157498
B	JAN 157504
AN	JAN 157511

品番 : NEH-25



G・N・B 本体価格¥530  
AN 本体価格¥720  
●サイズ 75×50mm ●品質 鉄 ●日本製  
●出荷単位 1 ●P.サイズ 80×125mm

G	JAN 157566
N	JAN 157573
B	JAN 157580
AN	JAN 157597

品番 : NEH-20



G・N・B 本体価格¥500  
AN 本体価格¥720  
●サイズ 60×50mm ●品質 鉄 ●日本製  
●出荷単位 1 ●P.サイズ 80×120mm

G	JAN 157528
N	JAN 157535
B	JAN 157542
AN	JAN 157559

品番 : NCR-40

☆在庫限り



G・N・B 本体価格¥1,200  
AN 本体価格¥1,400  
●サイズ 120×65mm ●カン付 ●品質 鉄 ●日本製  
●出荷単位 1 ●P.サイズ 80×170mm

G	JAN 157689
N	JAN 157696
B	JAN 157702
AN	JAN 157719

品番 : NHR-42



G・N・B 本体価格¥840  
AN 本体価格¥980  
●サイズ 120×70mm ●カン付 ●品質 鉄 ●日本製  
●出荷単位 1 ●P.サイズ 80×170mm

G	JAN 157603
N	JAN 157610
B	JAN 157627
AN	JAN 157634

品番 : NCR-125

☆在庫限り



G・N・B 本体価格¥1,050  
●サイズ 120×65mm ●カン付 ●品質 鉄 ●日本製  
●出荷単位 1 ●P.サイズ 80×170mm

G	JAN 157764
N	JAN 157771
B	JAN 157788

品番 : NCR-100

☆在庫限り



G・N・B 本体価格¥920  
●サイズ 100×65mm ●カン付 ●品質 鉄 ●日本製  
●出荷単位 1 ●P.サイズ 80×170mm

G	JAN 157801
B	JAN 157825

ふっくら膨らんで使いやすい抗菌・防臭加工の1枚わた。

## ふわふわわた

- サイズ：50g
- 品質：ポリエステル100%
- 日本製 ●出荷単位：10P
- P.サイズ  
120×140×65mm

本体価格 ¥250

JAN 190136



## ふわふわわた

- サイズ：100g
- 品質：ポリエステル100%
- 日本製 ●出荷単位：5P
- P.サイズ  
115×225×80mm

本体価格 ¥350

JAN 190143



## ふわふわわた

- サイズ：300g
- 品質：ポリエステル100%
- 日本製 ●出荷単位：5P
- P.サイズ  
150×380×100mm

本体価格 ¥800

JAN 190150



品番：15028

## ドミットキルト綿

- サイズ 100cm×100cm ●品質 ポリエステル100%
- 出荷単位 1枚 ●P.サイズ 25.5×34cm ●日本製

本体価格 ¥1,050

JAN 150284



品番：15029

## ドミットキルト綿

- サイズ 200cm×250cm ●品質 ポリエステル100%
- 出荷単位 1枚 ●P.サイズ 34×50cm ●日本製

本体価格 ¥5,250

JAN 150291



品番：15040

## ドミットキルト芯

- サイズ 100cm×100cm ●品質 ポリエステル100%
- 出荷単位 1枚 ●P.サイズ 25.5×34cm ●日本製

本体価格 ¥900

JAN 150406



## カラーフェルト

- 品質 ウール60%レーヨン40%
- 厚さ 1mm
- 全50色

Size	出荷単位	本体価格
20×20cm	10枚	¥110
40×40cm	5枚	¥430



## ウオッシュャブルフェルト

- 品質 ポリエステル100%
- 厚さ 1mm
- サイズ 18×18cm
- 出荷単位 10枚
- 全48色

本体価格 ¥80



洗濯機  
**OK**

## マーブルフェルト

- 品質 ポリエステル100%
- 厚さ 2mm
- サイズ 18×18cm
- 出荷単位 5枚
- 全30色

本体価格 ¥153



洗濯機  
**OK**

## アイロンせっちゃくフェルト

- 品質 ポリエステル100%
- 厚さ 1mm
- サイズ 15×15cm
- 出荷単位 5枚
- 全48色

本体価格 ¥100



洗濯機  
**OK**

## マーブルフェルト

- 品質 ポリエステル100%
- 厚さ 2mm
- サイズ 55×50cm
- 出荷単位 1巻
- 全30色

本体価格 ¥780

洗濯機  
**OK**



※別紙のフェルト色見本をご覧ください。

## プチフェルト ワンタッチ

- 入数 30枚 ●シール接着タイプ
  - 出荷単位 1P
  - 品質 ポリエステル100% ●日本製
  - P.サイズ 80×140mm
- 本体価格 ¥267



Color	JAN
A	122014
B	122021

## プチフェルト せっちやく

- 入数 30枚 ●アイロン接着タイプ
  - 出荷単位 1P
  - 品質 ポリエステル100% ●日本製
  - P.サイズ 80×140mm
- 本体価格 ¥267



Color	JAN
C	122038
D	122045

## アイロンせっちやく フェルト

- 入数 アソート6枚 透明ケース入
  - サイズ 10cm×10cm
  - 品質 ポリエステル100%
  - 出荷単位 1P
  - 日本製
- 本体価格 ¥500



Color	JAN
A	122908
B	122915
C	122922
D	122939

## ワンタッチフェルト

- 入数 アソート6枚 透明ケース入
  - サイズ 10cm×10cm
  - 品質 ポリエステル100%
  - 出荷単位 1P
  - 日本製
- 本体価格 ¥500



Color	JAN
A	123004
B	123011
C	123028
D	123035

## 洗えるフェルト

- 入数 12枚 透明ケース入
  - サイズ 10cm×10cm
  - 品質 ポリエステル100%
  - 出荷単位 1P
  - 日本製
- 本体価格 ¥400

洗濯機  
**OK**



Color	JAN
A	121963
B	121970
C	121987
D	121994

\* 什器ディスプレイ例 \*





### カーフェルト20角・40cm角共通

### マーブルフェルト18cm角・50cm丸巻共通

Color. 101 size JAN 20cm 120652 40cm 121451	Color. 230 size JAN 20cm 120461 40cm 121260	Color. 303 size JAN 20cm 120218 40cm 121017	Color. 351 size JAN 20cm 120270 40cm 121079	Color. 522 size JAN 20cm 120423 40cm 121222	Color. 1 size JAN 18cm 121666 50cm 120010	Color. 11 size JAN 18cm 121765 50cm 120119	Color. 21 size JAN 18cm 121864 50cm 121550
Color. 107 size JAN 20cm 120553 40cm 121352	Color. 254 size JAN 20cm 120515 40cm 121314	Color. 309 size JAN 20cm 120379 40cm 121178	Color. 375 size JAN 20cm 120232 40cm 121031	Color. 523 size JAN 20cm 120430 40cm 121239	Color. 2 size JAN 18cm 121673 50cm 120027	Color. 12 size JAN 18cm 121772 50cm 120126	Color. 22 size JAN 18cm 121871 50cm 121567
Color. 116 size JAN 20cm 120591 40cm 121390	Color. 255 size JAN 20cm 120508 40cm 121307	Color. 315 size JAN 20cm 120331 40cm 121130	Color. 382 size JAN 20cm 120577 40cm 121376	Color. 524 size JAN 20cm 120386 40cm 121185	Color. 3 size JAN 18cm 121680 50cm 120034	Color. 13 size JAN 18cm 121789 50cm 120133	Color. 23 size JAN 18cm 121888 50cm 121574
Color. 117 size JAN 20cm 120645 40cm 121444	Color. 256 size JAN 20cm 120485 40cm 121284	Color. 317 size JAN 20cm 120300 40cm 121109	Color. 401 size JAN 20cm 120621 40cm 121420	Color. 535 size JAN 20cm 120294 40cm 121093	Color. 4 size JAN 18cm 121697 50cm 120041	Color. 14 size JAN 18cm 121796 50cm 120140	Color. 24 size JAN 18cm 121895 50cm 121581
Color. 123 size JAN 20cm 120560 40cm 121369	Color. 257 size JAN 20cm 120539 40cm 121338	Color. 320 size JAN 20cm 120362 40cm 121161	Color. 409 size JAN 20cm 120614 40cm 121413	Color. 538 size JAN 20cm 120447 40cm 121246	Color. 5 size JAN 18cm 121703 50cm 120058	Color. 15 size JAN 18cm 121802 50cm 120157	Color. 25 size JAN 18cm 121901 50cm 121598
Color. 175 size JAN 20cm 120225 40cm 121024	Color. 270 size JAN 20cm 120256 40cm 121055	Color. 325 size JAN 20cm 120346 40cm 121345	Color. 414 size JAN 20cm 120638 40cm 121437	Color. 540 size JAN 20cm 120393 40cm 121192	Color. 6 size JAN 18cm 121710 50cm 120065	Color. 16 size JAN 18cm 121819 50cm 120164	Color. 26 size JAN 18cm 121918 50cm 121604
Color. 176 size JAN 20cm 120249 40cm 121048	Color. 274 size JAN 20cm 120263 40cm 121062	Color. 330 size JAN 20cm 120324 40cm 121123	Color. 420 size JAN 20cm 120676 40cm 121475	Color. 583 size JAN 20cm 120584 40cm 121383	Color. 7 size JAN 18cm 121727 50cm 120072	Color. 17 size JAN 18cm 121826 50cm 120171	Color. 27 size JAN 18cm 121925 50cm 121611
Color. 201 size JAN 20cm 120348 40cm 121147	Color. 279 size JAN 20cm 120478 40cm 121277	Color. 331 size JAN 20cm 120317 40cm 121116	Color. 423 size JAN 20cm 120683 40cm 121482	Color. 701 size JAN 20cm 120607 40cm 121406	Color. 8 size JAN 18cm 121734 50cm 120089	Color. 18 size JAN 18cm 121833 50cm 121529	Color. 28 size JAN 18cm 121932 50cm 121628
Color. 217 size JAN 20cm 120492 40cm 121291	Color. 280 size JAN 20cm 120522 40cm 121321	Color. 332 size JAN 20cm 120355 40cm 121154	Color. 501 size JAN 20cm 120409 40cm 121208	Color. 750 size JAN 20cm 120669 40cm 121468	Color. 9 size JAN 18cm 121741 50cm 120096	Color. 19 size JAN 18cm 121840 50cm 121536	Color. 29 size JAN 18cm 121949 50cm 121635
Color. 226 size JAN 20cm 120454 40cm 121253	Color. 300 size JAN 20cm 120201 40cm 121000	Color. 341 size JAN 20cm 120287 40cm 121086	Color. 503 size JAN 20cm 120416 40cm 121215	Color. 790 size JAN 20cm 120690 40cm 121499	Color. 10 size JAN 18cm 121758 50cm 120102	Color. 20 size JAN 18cm 121857 50cm 121543	Color. 30 size JAN 18cm 121956 50cm 121642

### アイロン接着 15cm 角・ウオッシュブル 18cm 角共通

Color. 1 size JAN 接着15cm 123103 ウオッシュブル18cm 122304	Color. 11 size JAN 接着15cm 123202 ウオッシュブル18cm 122403	Color. 21 size JAN 接着15cm 123301 ウオッシュブル18cm 122502	Color. 31 size JAN 接着15cm 123400 ウオッシュブル18cm 122601	Color. 41 size JAN 接着15cm 123509 ウオッシュブル18cm 122700
Color. 2 size JAN 接着15cm 123110 ウオッシュブル18cm 122311	Color. 12 size JAN 接着15cm 123219 ウオッシュブル18cm 122410	Color. 22 size JAN 接着15cm 123318 ウオッシュブル18cm 122519	Color. 32 size JAN 接着15cm 123417 ウオッシュブル18cm 122618	Color. 42 size JAN 接着15cm 123516 ウオッシュブル18cm 122717
Color. 3 size JAN 接着15cm 123127 ウオッシュブル18cm 122328	Color. 13 size JAN 接着15cm 123226 ウオッシュブル18cm 122427	Color. 23 size JAN 接着15cm 123325 ウオッシュブル18cm 122526	Color. 33 size JAN 接着15cm 123424 ウオッシュブル18cm 122625	Color. 43 size JAN 接着15cm 123523 ウオッシュブル18cm 122724
Color. 4 size JAN 接着15cm 123134 ウオッシュブル18cm 122335	Color. 14 size JAN 接着15cm 123233 ウオッシュブル18cm 122434	Color. 24 size JAN 接着15cm 123332 ウオッシュブル18cm 122533	Color. 34 size JAN 接着15cm 123431 ウオッシュブル18cm 122632	Color. 44 size JAN 接着15cm 123530 ウオッシュブル18cm 122731
Color. 5 size JAN 接着15cm 123141 ウオッシュブル18cm 122342	Color. 15 size JAN 接着15cm 123240 ウオッシュブル18cm 122441	Color. 25 size JAN 接着15cm 123349 ウオッシュブル18cm 122540	Color. 35 size JAN 接着15cm 123448 ウオッシュブル18cm 122649	Color. 45 size JAN 接着15cm 123547 ウオッシュブル18cm 122748
Color. 6 size JAN 接着15cm 123158 ウオッシュブル18cm 122359	Color. 16 size JAN 接着15cm 123257 ウオッシュブル18cm 122458	Color. 26 size JAN 接着15cm 123356 ウオッシュブル18cm 122557	Color. 36 size JAN 接着15cm 123455 ウオッシュブル18cm 122656	Color. 46 size JAN 接着15cm 123554 ウオッシュブル18cm 122755
Color. 7 size JAN 接着15cm 123165 ウオッシュブル18cm 122366	Color. 17 size JAN 接着15cm 123264 ウオッシュブル18cm 122465	Color. 27 size JAN 接着15cm 123363 ウオッシュブル18cm 122564	Color. 37 size JAN 接着15cm 123462 ウオッシュブル18cm 122663	Color. 47 size JAN 接着15cm 123561 ウオッシュブル18cm 122762
Color. 8 size JAN 接着15cm 123172 ウオッシュブル18cm 122373	Color. 18 size JAN 接着15cm 123271 ウオッシュブル18cm 122472	Color. 28 size JAN 接着15cm 123370 ウオッシュブル18cm 122571	Color. 38 size JAN 接着15cm 123479 ウオッシュブル18cm 122670	Color. 48 size JAN 接着15cm 123578 ウオッシュブル18cm 122779
Color. 9 size JAN 接着15cm 123189 ウオッシュブル18cm 122380	Color. 19 size JAN 接着15cm 123288 ウオッシュブル18cm 122489	Color. 29 size JAN 接着15cm 123387 ウオッシュブル18cm 122588	Color. 39 size JAN 接着15cm 123486 ウオッシュブル18cm 122687	
Color. 10 size JAN 接着15cm 123196 ウオッシュブル18cm 122397	Color. 20 size JAN 接着15cm 123295 ウオッシュブル18cm 122496	Color. 30 size JAN 接着15cm 123394 ウオッシュブル18cm 122595	Color. 40 size JAN 接着15cm 123493 ウオッシュブル18cm 122694	



**品番：NP-1**

本体価格¥170  
 ●サイズ 約3.5cm ●品質 塩化ビニール  
 ●2ケ入 ●出荷単位 3袋  
 ●P. サイズ 65×95mm ●ひも付 ●日本製  
 JAN 175607

col. H (肌色)



**品番：NP-1**

本体価格¥170  
 ●サイズ 約3.5cm ●品質 塩化ビニール  
 ●出荷単位 3袋 ●P. サイズ 65×95mm  
 ●ひも付 ●日本製  
 JAN 175614

col. B (こげ茶)



**品番：NP-2**

本体価格¥150  
 ●サイズ 約3.5cm ●品質 塩化ビニール  
 ●出荷単位 3袋 ●P. サイズ 65×95mm  
 ●ボールチェーン付 ●日本製  
 JAN 175621



**品番：NP-3**

本体価格¥90  
 ●サイズ 約5cm ●品質 塩化ビニール  
 ●出荷単位 3袋 ●P. サイズ 80×100mm  
 ●ひも付 ●日本製  
 JAN 175638



**品番：NP-4**

本体価格¥210  
 ●サイズ 約4cm ●品質 塩化ビニール  
 ●出荷単位 3袋 ●P. サイズ 80×100mm  
 ●ひも付 ●おすわりタイプ ●日本製  
 JAN 175652



**品番：NP-5**

本体価格¥150  
 ●サイズ 約4×3.5cm ●品質 塩化ビニール  
 ●出荷単位 3袋 ●P. サイズ 80×100mm  
 ●ひも付 ●はいはいタイプ ●日本製  
 JAN 175652

Col. H (肌色)



**品番：NP-6**

本体価格¥100  
 ●サイズ 約5cm ●品質 塩化ビニール  
 ●出荷単位 3袋 ●P. サイズ 80×100mm  
 ●ひも付 ●手が動くタイプ ●日本製  
 JAN 175669

Col. H (肌色)



**品番：NP-6**

本体価格¥100  
 ●サイズ 約5cm ●品質 塩化ビニール  
 ●出荷単位 3袋 ●P. サイズ 80×100mm  
 ●ひも付 ●手が動くタイプ ●日本製  
 JAN 175676

Col. B (こげ茶)



**品番：NP-7**

本体価格¥120  
 ●サイズ 約5cm ●品質 塩化ビニール  
 ●出荷単位 3袋 ●P. サイズ 80×100mm  
 ●ひも付 ●手が動く・靴が脱げるタイプ  
 ●日本製  
 JAN 175683

Col. R (赤)



**品番：NP-7**

本体価格¥120  
 ●サイズ 約5cm ●品質 塩化ビニール  
 ●出荷単位 3袋 ●P. サイズ 80×100mm  
 ●ひも付 ●手が動く・靴が脱げるタイプ  
 ●日本製  
 JAN 175690

Col. P (ピンク)



**品番：NP-7**

本体価格¥120  
 ●サイズ 約5cm ●品質 塩化ビニール  
 ●出荷単位 3袋 ●P. サイズ 80×100mm  
 ●ひも付 ●手が動く・靴が脱げるタイプ  
 ●日本製  
 JAN 175706

Col. Y (黄色)



**品番：NP-9**

本体価格¥160  
 ●サイズ 約8cm ●品質 塩化ビニール  
 ●出荷単位 3袋 ●P. サイズ 80×135mm  
 ●手が動くタイプ ●日本製  
 JAN 175737



女の子

**品番：NP-8**

本体価格¥120  
 ●サイズ 約5cm ●品質 塩化ビニール  
 ●出荷単位 3袋 ●P. サイズ 80×100mm  
 ●リボン付・手が動く・靴が脱げるタイプ  
 ●ひも付 ●日本製  
 JAN 175713

Col. R (赤)



女の子

**品番：NP-8**

本体価格¥120  
 ●サイズ 約5cm ●品質 塩化ビニール  
 ●出荷単位 3袋 ●P. サイズ 80×100mm  
 ●リボン付・手が動く・靴が脱げるタイプ  
 ●ひも付 ●日本製  
 JAN 175720

Col. P (ピンク)

**品番：NP-10**

本体価格¥170  
 ●サイズ 約11cm ●品質 塩化ビニール  
 ●出荷単位 3袋 ●P. サイズ 80×135mm  
 ●手が動くタイプ ●日本製  
 JAN 175744



品番：7201  
動眼

- 品質 塩化ビニール
  - 出荷単位 5P
  - 日本製
  - P.サイズ 45×85mm
- 本体価格 **¥100**



size	入数	JAN
3mm	14	098401
4mm	10	098418
5mm	10	098425
6mm	8	098432
8mm	8	098449
10mm	8	098456
13mm	4	098463
15mm	2	098470
18mm	2	098487

品番：7202  
目玉ボタン

- 品質 コリヤ樹脂
  - 出荷単位 5P
  - 日本製
  - P.サイズ 45×85mm
- 本体価格 **¥100**



size	入数	JAN
6mm	10	098616
8mm	8	098623
10mm	6	098630
11.5mm	6	098647
13mm	4	098654

品番：7270  
さし目

- 品質 ポリスチレン
  - 出荷単位 5P
  - 日本製
  - P.サイズ 45×85mm
- 本体価格 **¥100**



Col.黒		
size	入数	JAN
2mm	6	109008
3mm	6	109015
4mm	6	109022
5mm	6	109039
6mm	6	109046
8mm	4	109053

品番：7208  
宝来鈴

- 品質 真鍮
  - 出荷単位 5P
  - 日本製
  - P.サイズ 45×85mm
- 本体価格 **¥230**



Col.シルバー		
size	入数	JAN
2分	8	099316
2.5分	8	099330
3分	6	099354
4分	5	099378
5分	3	099392
6分	2	099415

Col.ゴールド		
size	入数	JAN
2分	8	099309
2.5分	8	099323
3分	6	099347
4分	5	099361
5分	3	099385
6分	2	099408

品番：7271  
さし鼻

- 品質 ポリスチレン
  - 出荷単位 5P
  - 日本製
  - P.サイズ 45×85mm
- 本体価格 **¥100**



Col.黒		
size	入数	JAN
4.5mm	6	109060
6mm	5	109077
9mm	4	109084
12mm	3	109091
15mm	3	109107
18mm	2	109114

Col.茶		
size	入数	JAN
4.5mm	6	109121
6mm	5	109138
9mm	4	109145
12mm	3	109152
15mm	3	109169
18mm	2	109176

品番：7272  
クリスタルアイ

- 品質 ポリスチレン
  - 出荷単位 5P
  - 日本製
  - P.サイズ 45×85mm
- 本体価格 **¥120**



Col.クリア		
size	入数	JAN
4.5mm	6	109183
6mm	6	109206
9mm	4	109220
10.5mm	4	109244
12mm	4	109268

Col.ブラウン		
size	入数	JAN
4.5mm	4	109190
6mm	4	109213
9mm	2	109237
10.5mm	2	109251
12mm	2	109275

品番：7209  
根付け紐カン付

- 品質 真鍮・レーヨン紐
  - サイズ 約7.5cm
  - 出荷単位 5P
  - 日本製
  - P.サイズ 45×85mm
- 本体価格 **¥180**



色	JAN
紫	099460
赤	099453

品番：7210  
根付け紐

- 品質 レーヨン紐
  - サイズ 約8.5cm
  - 出荷単位 5P
  - 日本製
  - P.サイズ 45×85mm
- 本体価格 **¥160**



色	JAN
紫	099484
赤	099477



品番：7211  
キーホルダー  
スネーク

- 品質 真鍮 ●入数 2ヶ
  - サイズ 直径20mm
  - 出荷単位 5P
  - 日本製
  - P.サイズ 45×85mm
- 本体価格 **¥150**



ゴールド	JAN 099514
------	------------

シルバー	JAN 099521
------	------------

品番：7212  
キーホルダー  
メッシュ

- 品質 真鍮 ●入数 2ヶ
  - サイズ 直径25mm
  - 出荷単位 5P
  - 日本製
  - P.サイズ 45×85mm
- 本体価格 **¥180**



ゴールド	JAN 099538
------	------------

シルバー	JAN 099545
------	------------

品番：7260  
根付け紐カン付  
MIX (2個入)

- 品質 真鍮・ナイロン紐
  - サイズ 約8cm
  - 出荷単位 5P
  - 日本製
  - P.サイズ 45×85mm
- 本体価格 **¥180**

JAN 099491



品番：7261  
ストラップカン付  
3色玉 (2個入)

- 品質 真鍮・ナイロン紐
  - アクリルビーズ (カラー)・ガラスビーズ
  - サイズ 約8cm
  - 出荷単位 5P
  - 日本製
  - P.サイズ 45×85mm
- 本体価格 **¥180**

JAN 099507





品番：7203  
ストラップコード

●サイズ 5cm ●品質 紺ナイロン/金具 真鍮  
●出荷単位 5P ●P.サイズ 45×85mm ●入数 2ヶ  
●中国製  
本体価格 ¥120

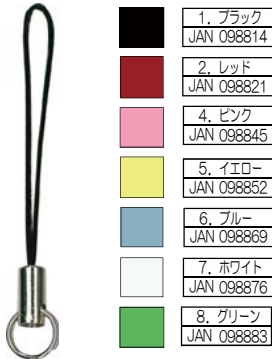

品番：7204  
ストラップコードネジ式

●サイズ 4.6cm ●品質 紺ナイロン/金具 真鍮  
●出荷単位 5P ●P.サイズ 45×85mm ●入数 1ヶ  
●中国製  
本体価格 ¥250



品番：7205  
ストラップコードAG

●サイズ 6cm ●品質 紺ナイロン/金具 真鍮  
●出荷単位 5P ●P.サイズ 45×85mm ●入数 2ヶ  
●中国製  
本体価格 ¥200



品番：7206  
ストラップコード

●サイズ 5cm ●品質 紺ナイロン/金具 真鍮  
●出荷単位 5P ●P.サイズ 45×85mm ●入数 1ヶ  
●中国製  
本体価格 ¥140



品番：7213  
ストラップコードカニカン付

●サイズ 6.5cm ●品質 紺ナイロン/金具 真鍮  
●出荷単位 5P ●P.サイズ 45×85mm  
●入数 1ヶ  
本体価格 ¥200



品番：7262  
ストラップカニカン付(2個入)

●サイズ 7cm ●品質 紺ナイロン/金具 真鍮  
●出荷単位 5P ●P.サイズ 45×85mm  
●入数 2ヶ  
本体価格 ¥150



品番：7207  
ストラップカニカン付  
MIX 5カラー

●サイズ 6.5cm  
●品質 紺ナイロン/金具 真鍮 / カニカン 合金  
●出荷単位 5P ●P.サイズ 45×85mm  
●入数 5ヶ  
●中国製  
本体価格 ¥400

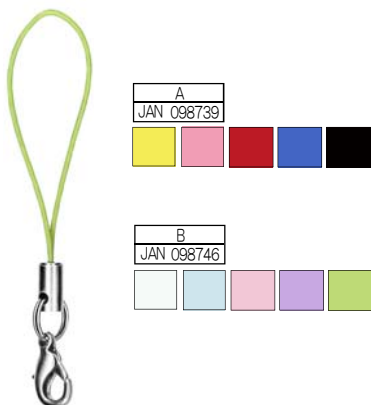

品番：7233  
カニカン付チェーン

●品質 鉄/カニカン 合金 ●入数 1ヶ  
●サイズ 18.8cm  
●出荷単位 5P  
●日本製  
●P.サイズ 45×85mm  
本体価格 ¥200

JAN 098906



品番：7222  
ボールチェーン

●品質 真鍮  
●出荷単位 5P  
●入数 2本 ●中国製  
●P.サイズ 45×85mm

本体価格 10cm ¥130  
本体価格 15cm ¥160

Color	JAN	
	10cm	15cm
1 シルバー	099767	099750
2 ゴールド	097978	098029
3 ブラック	097985	098036
4 オレンジ	097992	098043
5 ピンク	098005	098050
6 ブルー	098012	098067



10cm 1シルバー



15cm 1シルバー

品番：8735・8736・8737

本皮丸コード

●品質 革 ●出荷単位 5P  
●P.サイズ 65×95mm ●韓国製

本体価格 ¥300

サイズ

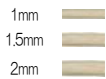

品番	巾	color	JAN
8735	1mm	2	020310
8736	1.5mm	12	020389
8737	2mm	22	020457



品番	巾	color	JAN
8735	1mm	4	020334
8736	1.5mm	14	020402
8737	2mm	24	020471



品番	巾	color	JAN
8735	1mm	5	020341
8736	1.5mm	15	020419
8737	2mm	25	020488

品番：8741

強力ナイロンコード

☆在庫限り

●サイズ 0.7mm×2m ●品質 ナイロン100%  
●出荷単位 5P ●P.サイズ 45×85mm  
●韓国製

本体価格 ¥200

	1. ブラック JAN 020884
	2. レッド JAN 020891
	3. ピンク JAN 020907
	4. イエロー JAN 020914
	5. グリーン JAN 020921
	6. ブルー JAN 020938
	7. ホワイト JAN 020945



品番：8739・8740

レザー平コード

●品質 合皮 ●出荷単位 5P  
●P.サイズ 65×95mm ●日本製



本体価格 2mm ¥200

品番	size	color	JAN
8739	2mm	201	020587

品番	size	color	JAN
8739	2mm	206	020631

▽New

品番	size	color	JAN
8739	2mm	202	020969

品番	size	color	JAN
8739	2mm	207	020976

品番	size	color	JAN
8739	2mm	203	020600

品番	size	color	JAN
8739	2mm	208	020983

品番	size	color	JAN
8739	2mm	204	020617

品番	size	color	JAN
8739	2mm	209	020662

品番	size	color	JAN
8739	2mm	205	020624

品番	size	color	JAN
8739	2mm	210	020990

本体価格 3mm ¥250

品番	size	color	JAN
8740	3mm	301	020730

品番	size	color	JAN
8740	3mm	306	020785

△New

品番	size	color	JAN
8740	3mm	302	020747

品番	size	color	JAN
8740	3mm	307	020792

△New

品番	size	color	JAN
8740	3mm	303	020754

品番	size	color	JAN
8740	3mm	308	020808

品番	size	color	JAN
8740	3mm	304	020761

品番	size	color	JAN
8740	3mm	309	020815

△New

品番	size	color	JAN
8740	3mm	305	020778

品番	size	color	JAN
8740	3mm	310	020822

品番：7235

ヘアピン50mm(2個入)

●サイズ 50mm ●品質 スチール ●出荷単位 5P  
●P.サイズ 45×85mm ●入数 2ヶ  
●中国製

本体価格 ¥100

JAN 098142



品番：7234

バックハンガー

●品質 合金 ●出荷単位 1P  
●P.サイズ 65×95mm ●入数 1ヶ  
●中国製

本体価格 ¥800

ハート型  
JAN 930442



麦わら帽子

●品質 麦  
●出荷単位 5ヶ



Size	JAN	本体価格
SS (5cm)	152516	¥130
S (7.5cm)	152523	¥180
M (9cm)	152530	¥220
L (12.5cm)	152547	¥270

## クラフトテープ5m巻

●サイズ：約 15mm巾 (12本)  
 ●品質：パルプ ●日本製 ●出荷単位：1反  
 ●P.サイズ 130×150mm  
 本体価格 クラフト501 ¥280 /反  
 カラー 502~524 ¥380 /反

JAN 一覧参照

## クラフトテープ30m巻

●サイズ：約 15mm巾 (12本)  
 ●品質：パルプ ●日本製 ●出荷単位：1反  
 ●P.サイズ 240×240mm  
 本体価格 クラフト301 ¥1,000 /反  
 カラー 302~324 ¥1,450 /反

JAN 一覧参照

## クラフトテープ100m巻

●サイズ：約 15mm巾 (12本)×50m巻 (2反)  
 ●品質：パルプ ●日本製 ●出荷単位：1袋  
 ●P.サイズ 350×300mm  
 本体価格 クラフト ¥2,500 /反

JAN 176840

※ 100m巻はクラフト色 (301) のみです。



クラフト	
Color	JAN
301	176604
501	177304



ホワイト	
Color	JAN
302	176611
502	177311



オフホワイト	
Color	JAN
303	176628
503	177328



バニラ	
Color	JAN
304	176635
504	177335



モカ	
Color	JAN
305	176642
505	177342



レンガ	
Color	JAN
306	176659
506	177359



コーヒー	
Color	JAN
307	176666
507	177366



チョコ	
Color	JAN
308	176673
508	177373



こげ茶	
Color	JAN
309	176680
509	177380



黒	
Color	JAN
310	176697
510	177397



薄ピンク	
Color	JAN
311	176703
511	177403



ピンク	
Color	JAN
312	176710
512	177410



赤	
Color	JAN
313	176727
513	177427



ワイン	
Color	JAN
314	176734
514	177434



オレンジ	
Color	JAN
315	176741
515	177441



黄	
Color	JAN
316	176758
516	177458



グリーン	
Color	JAN
317	176765
517	177465



抹茶	
Color	JAN
318	176772
518	177472



水色	
Color	JAN
319	176789
519	177489



紺	
Color	JAN
320	176796
520	177496



サーモン	
Color	JAN
321	176802
521	177502



鉄紺	
Color	JAN
322	176819
522	177519



ミント	
Color	JAN
323	176826
523	177526



オリーブ	
Color	JAN
324	176833
524	177533



N-86  
I. バナナ

●サイズ 90×50mm  
●品質 ポリエステル、真鍮  
●出荷単位 1個  
●P.サイズ 110×140mm  
本体価格 ¥500

JAN 183909



N-86  
J. りんご

●サイズ 60×50mm  
●品質 ポリエステル、真鍮  
●出荷単位 1個  
●P.サイズ 110×140mm  
本体価格 ¥500

JAN 183916



N-86  
K. キウイ

●サイズ 60×50mm  
●品質 ポリエステル、真鍮  
●出荷単位 1個  
●P.サイズ 110×140mm  
本体価格 ¥500

JAN 183923



N-86  
L. 洋なし

●サイズ 70×50mm  
●品質 ポリエステル、真鍮  
●出荷単位 1個  
●P.サイズ 110×140mm  
本体価格 ¥500

JAN 183930



N-86  
M. パイナップル

●サイズ 80×40mm  
●品質 ポリエステル、真鍮  
●出荷単位 1個  
●P.サイズ 110×140mm  
本体価格 ¥500

JAN 183947



N-86  
N. イチゴ

●サイズ 50×40mm  
●品質 ポリエステル、真鍮  
●出荷単位 1個  
●P.サイズ 110×140mm  
本体価格 ¥500

JAN 183954

※キットに綿も含む  
ボールチェーンのついたキーホルダータイプです。

JAN 共通 : 4986166



## Heartful Life

創るおしゃれ  
あなたのハートフルライフを応援します

### 内藤商事株式会社

<http://www.naitoshoji.co.jp>

[Mail:craft@naitoshoji.co.jp](mailto:craft@naitoshoji.co.jp)

本社	〒103-0004 東京都中央区東日本橋3-13-1	TEL 03-5671-5321 / FAX 03-3694-7168
クラフトセンター	〒124-0012 東京都葛飾区立石8丁目43-13	TEL 03-5671-7110 / FAX 03-3694-7168
仙台支店	〒984-0015 宮城県仙台市若林区御町2-1-3	TEL 022-238-5111 / FAX 022-235-4830

#### NAITO SHOJI CO., LTD. NSK PLANNING

HEAD OFFICE: 3-13-1 HIGASHI NIHONBASHI, CHUO-KU, TOKYO 103-0004, JAPAN

TEL: 81-3-5671-5321, FAX: 81-3-3694-7168

CRAFT CENTER: 8-43-13 TATEISHI, KATSUSHIKA-KU, TOKYO 124-0012, JAPAN

TEL: 81-3-5671-7110, FAX: 81-3-3694-7168

SENDAI BRANCH: 2-1-3 OROSHI-MACHI, WAKABAYASHI-KU, SENDAI-SHI, MIYAGI-KEN 984-0015, JAPAN

TEL: 81-22-238-5111, FAX: 81-22-235-4830